



**ΑΑΔΕ**

Ανεξάρτητη Αρχή  
Δημοσίων Εσόδων

myDATA

# Ηλεκτρονικά Βιβλία ΑΑΔΕ

---

**Τεχνική περιγραφή διεπαφών REST API για  
διαβίβαση & λήψη δεδομένων για χρήστες ERP**

Έκδοση 1.0.9 – Ιούλιος 2024

## Πίνακας περιεχομένων

Πίνακας περιεχομένων .....	1
1 Εισαγωγή .....	4
2 Σκοπός .....	4
3 Τεχνολογικές απαιτήσεις λογισμικών έκδοσης παραστατικών.....	5
4 Περιγραφή των REST API.....	5
4.1 Περιγραφή λειτουργίας των διεπαφών .....	6
4.1.1 Εγγραφή χρήστη .....	6
4.1.2 Απαραίτητα Headers .....	9
4.2 Περιγραφή λειτουργιών .....	10
4.2.1 SendInvoices.....	10
4.2.2 SendIncomeClassification.....	11
4.2.3 SendExpensesClassification.....	12
4.2.4 SendPaymentsMethod .....	14
4.2.5 CancelInvoice.....	15
4.2.6 RequestDocs .....	15
4.2.7 RequestTransmittedDocs .....	17
4.2.8 RequestMyIncome.....	19
4.2.9 RequestMyExpenses.....	20
4.2.10 RequestVatInfo.....	20
5 Περιγραφή σχήματος παραστατικού .....	22
5.1 Στοιχεία οντότητας.....	26
5.1.1 Διεύθυνση Οντότητας .....	27
5.2 Τρόπος Πληρωμής.....	29
5.2.1 Υπογραφή Πληρωμής Παρόχου .....	30
5.2.2 Υπογραφή Πληρωμής ΦΗΜ με σύστημα λογισμικού (ERP).....	31
5.3 Επικεφαλίδα παραστατικού.....	32
5.3.1 Λοιπές Συσχετιζόμενες Οντότητες .....	36
5.3.2 Λοιπά Γενικά Στοιχεία Διακίνησης .....	37
5.4 Στοιχεία παραστατικού .....	38
5.4.1 Δήλωση Διενέργειας (ΠΟΛ 1177/2018 Αρ. 27) .....	44

5.5	Σύνολα Φόρων .....	45
5.6	Περίληψη παραστατικού .....	46
5.7	Πληροφορίες Λοιπών Μεταφορικών Μέσων .....	47
5.8	Χαρακτηρισμός Εσόδων .....	48
5.9	Χαρακτηρισμός Εξόδων.....	49
6	Περιγραφή Απαντήσεων .....	51
6.1	Υποβολή Δεδομένων .....	51
6.2	Λήψη Δεδομένων .....	53
6.3	Λήψη Στοιχείων Εσόδων - Εξόδων .....	54
6.4	Λήψη Πληροφοριών για Στοιχεία ΦΠΑ.....	57
7	Σφάλματα .....	61
7.1	Τεχνικά Σφάλματα.....	61
7.2	Επιχειρησιακά Σφάλματα.....	62
8	Παράρτημα.....	69
8.1	Είδη παραστατικών .....	69
8.2	Κατηγορία Φ.Π.Α.....	73
8.3	Κατηγορία Αιτίας Εξαίρεσης ΦΠΑ.....	73
8.4	Κατηγορία Παρακρατούμενων Φόρων .....	74
8.5	Κατηγορία Λοιπών Φόρων .....	75
8.6	Κατηγορία Συντελεστή Χαρτοσήμου.....	76
8.7	Κατηγορία Τελών.....	76
8.8	Κωδικός Κατηγορίας Χαρακτηρισμού Εσόδων .....	76
8.9	Κωδικός Τύπου Χαρακτηρισμού Εσόδων .....	78
8.10	Κωδικός Κατηγορίας Χαρακτηρισμού Εξόδων .....	79
8.11	Κωδικός Τύπου Χαρακτηρισμού Εξόδων .....	80
8.12	Τρόποι Πληρωμής .....	83
8.13	Είδος Ποσότητας .....	83
8.14	Σκοπός Διακίνησης .....	83
8.15	Επισήμανση .....	84
8.16	Είδος Γραμμής .....	84
8.17	Κωδικοί Καυσίμων.....	84
8.18	Τύπος Απόκλισης Παραστατικού .....	85
8.19	Ειδική Κατηγορία Παραστατικού .....	86

8.20	Κατηγορία Οντότητας (EntityType).....	87
9	Ιστορικό αλλαγών.....	87
9.1	Έκδοση 0.5.1.....	87
9.2	Έκδοση 0.6.....	87
9.3	Έκδοση 0.6.1.....	88
9.4	Έκδοση 1.0.....	89
9.5	Έκδοση 1.0.1.....	89
9.6	Έκδοση 1.0.2.....	89
9.7	Έκδοση 1.0.3.....	90
9.8	Έκδοση 1.0.4.....	90
9.9	Έκδοση 1.0.5.....	91
9.10	Έκδοση 1.0.6.....	91
9.11	Έκδοση 1.0.7.....	92
9.12	Έκδοση 1.0.8.....	93
9.13	Έκδοση 1.0.9.....	94

## 1 Εισαγωγή

**myDATA**, δηλαδή **my Digital Accounting and Tax Application**.

Είναι το όνομα της νέας ηλεκτρονικής πλατφόρμας, με την οποία η ΑΑΔΕ εισάγει τα ηλεκτρονικά βιβλία στην καθημερινότητα των επιχειρήσεων.

Τα Ηλεκτρονικά Βιβλία ΑΑΔΕ αποτελούν ένα πολύ σημαντικό βήμα ψηφιακού μετασχηματισμού του Δημοσίου και των επιχειρήσεων. Στόχος μας είναι πρωτίστως να εξυπηρετήσουμε τις επιχειρήσεις, προσφέροντας μια πρωτοποριακή ψηφιακή πλατφόρμα για την εκπλήρωση των φορολογικών τους υποχρεώσεων, που θα οδηγήσει σε αυτοματοποίηση της συμπλήρωσης των φορολογικών δηλώσεων και θα τις απαλλάξει από υποχρεώσεις που έχουν σήμερα, όπως η υποβολή Καταστάσεων Πελατών – Προμηθευτών (ΜΥΦ).

Η ηλεκτρονική πλατφόρμα myDATA παρέχει εύκολες λύσεις για όλους. Τόσο για τις επιχειρήσεις που διαθέτουν μηχανογραφημένα λογιστήρια και θα μπορούν να διαβιβάζουν μαζικά και αυτοματοποιημένα τα αναγκαία δεδομένα, όσο και για τις λοιπές επιχειρήσεις, που θα μπορούν να διαβιβάζουν τα δεδομένα με απλό τρόπο, μέσω ειδικής φόρμας καταχώρισης στην ιστοσελίδα της ΑΑΔΕ.

## 2 Σκοπός

Για τις ανάγκες των επιχειρήσεων και των επαγγελματιών που διαθέτουν μηχανογραφημένα λογιστήρια, παρέχεται από την ΑΑΔΕ μια διεπαφή REST API σε υποδομή public cloud (Microsoft Azure). Έτσι, δίνεται η δυνατότητα σε συστήματα ERP ή άλλα λογιστικά-εμπορικά συστήματα, να διασυνδέονται με την ΑΑΔΕ απρόσκοπτα και αδιάλειπτα για την ανταλλαγή των σχετικών δεδομένων.

Πιο συγκεκριμένα, για μια επιχείρηση που χρησιμοποιεί κάποιο πληροφοριακό σύστημα που αξιοποιεί το σχετικό API, οι προσφερόμενες λειτουργίες αυτοματοποιημένης διασύνδεσης, είναι:

- Αποστολή δεδομένων για τα παραστατικά που εκδίδει.
- Αποστολή χαρακτηρισμών εσόδων που αφορούν τα παραστατικά που εκδίδει.
- Λήψη δεδομένων όσων παραστατικών έχουν εκδοθεί για αυτήν και έχουν διαβιβαστεί από τους αντίστοιχους εκδότες στην ΑΑΔΕ.
- Αποστολή δεδομένων χαρακτηρισμών εξόδων στην ΑΑΔΕ.

Στο παρόν έγγραφο περιγράφονται οι παραπάνω λειτουργίες, καθώς και οι αναγκαίες τεχνικές προδιαγραφές για την υλοποίηση των σχετικών κλήσεων των προσφερόμενων διεπαφών REST API.

### 3 Τεχνολογικές απαιτήσεις λογισμικών έκδοσης παραστατικών

Για την υλοποίηση της επικοινωνίας ενός συστήματος λογισμικού με τις διεπαφές χρησιμοποιούνται οι παρακάτω τεχνολογίες

- HTTPS – Secure HTTP
- Webservice
- REST API – REST interface required for the data reporting process
- XML – eXtensible Markup Language

Οι διεπαφές μπορούν να χρησιμοποιηθούν από οποιοδήποτε λογισμικό που μπορεί να υλοποιήσει HTTPS κλήσεις και να δημιουργήσει έγγραφα XML συμβατά με το σχήμα που περιγράφεται στο παρόν έγγραφο.

Εκτός των σχετικών δεδομένων, το λογισμικό θα πρέπει να μπορεί να στείλει ταυτόχρονα και αυτοματοποιημένα και τις απαραίτητες πληροφορίες για την ταυτοποίηση του χρήστη μέσω της ίδιας HTTPS κλήσης.

### 4 Περιγραφή των REST API

Συνοπτικά, η διεπαφή παρέχει τις εξής λειτουργίες-μεθόδους:

- **/SendInvoices**: διαδικασία υποβολής ενός ή περισσότερων παραστατικών, συμπεριλαμβανομένων και διορθωμένων/τροποποιητικών
- **/RequestDocs**: διαδικασία λήψης ενός ή περισσότερων παραστατικών, χαρακτηρισμών, ή ακυρώσεων παραστατικών που έχουν υποβάλει άλλοι χρήστες
- **/RequestTransmittedDocs**: διαδικασία λήψης ενός ή περισσότερων παραστατικών, χαρακτηρισμών, ή ακυρώσεων παραστατικών που έχει υποβάλει ο χρήστης
- **/SendIncomeClassification**: διαδικασία υποβολής χαρακτηρισμών εσόδων, ενός ή περισσότερων, που θα αντιστοιχούν σε ήδη υποβεβλημένα παραστατικά
- **/SendExpensesClassification**: διαδικασία υποβολής χαρακτηρισμών εξόδων, ενός ή περισσότερων, που θα αντιστοιχούν σε ήδη υποβεβλημένα παραστατικά
- **/SendPaymentsMethod**: διαδικασία υποβολής ενός ή περισσότερων τρόπων πληρωμής, που θα αντιστοιχηθούν σε ήδη υποβεβλημένα παραστατικά
- **/CancelInvoice**: διαδικασία ακύρωσης παραστατικού, δίχως ταυτόχρονη υποβολή νέου
- **/RequestMyIncome** : διαδικασία λήψης πληροφοριών σχετικά με τα έσοδά του χρήστη
- **/RequestMyExpenses** : διαδικασία λήψης πληροφοριών σχετικά με τα έσοδά του χρήστη
- **/RequestVatInfo** : διαδικασία λήψης πληροφοριών σχετικά με εισροές – εκροές ΦΠΑ

Λεπτομερής περιγραφή των λειτουργιών περιγράφονται σε επόμενο τμήμα αυτού του εγγράφου.

## 4.1 Περιγραφή λειτουργίας των διεπαφών

### 4.1.1 Εγγραφή χρήστη

Η χρήση των λειτουργιών των διεπαφών απαιτεί διαδικασία ταυτοποίησης του χρήστη (authentication). Η ταυτοποίηση πραγματοποιείται μέσω αποστολής σε κάθε κλήση, ενός ονόματος χρήστη καθώς και ενός subscription key στην ενότητα headers. Το subscription key είναι ένα string, μοναδικό ανά χρήστη και είναι κοινό όλες της λειτουργίες των διεπαφών.

Για να αποκτήσει ένας χρήστης τα παραπάνω διαπιστευτήρια-credentials, πρέπει να δημιουργήσει έναν λογαριασμό στο μητρώο των διεπαφών μέσω ειδικής διαδικασίας εγγραφής που προσφέρεται από την ηλεκτρονική πλατφόρμα myDATA.

Η διαδικασία εγγραφής στις προσφερόμενες υπηρεσίες του myDATA REST API, θα γίνεται μέσω της εφαρμογής που είναι διαθέσιμη στο URL της πλατφόρμας του myDATA: <https://www1.aade.gr/saadeapps2/bookkeeper-web>

Αρχικά ζητείται από τον χρήστη να συνδεθεί με τους κωδικούς του taxisnet και στη συνέχεια εμφανίζεται η ακόλουθη σελίδα:

**ΑΑΔΕ**  
Ανεξάρτητη Αρχή  
Δημοσίων Εσόδων

**myDATA** Digital Accounting & Tax Application

### Καλώς ήρθατε στην πλατφόρμα myDATA της ΑΑΔΕ

myDATA, δηλαδή my Digital Accounting and Tax Application. Είναι το όνομα της νέας ηλεκτρονικής πλατφόρμας, με την οποία η ΑΑΔΕ εισάγει τα ηλεκτρονικά βιβλία στην καθημερινότητα των επιχειρήσεων.

Μεσα από την πλατφόρμα μπορείτε να διενεργήσετε επισκόπηση, καταχώριση, χαρακτηρισμό, διαβίβαση και άντληση δεδομένων εσόδων και εξόδων, με τη χρήση των παρακάτω επιλογών:

- Στο **Συνοπτικό Βιβλίο** απεικονίζονται συγκεντρωτικά τα δεδομένα εσόδων - εξόδων σας σε μηνιαία και ετήσια βάση και αντλούνται καταστάσεις παραστατικών.
- Στην **Ειδική Φόρμα Καταχώρισης** μπορείτε να επιλέξετε διακριτούς Τύπους Παραστατικών για την καταχώριση και διαβίβαση εσόδων και εξόδων.
- Στην **Καταχώριση Παράλειψης/Απόκλισης** διαβιβάζονται δεδομένα παραστατικών εσόδων και εξόδων στην περίπτωση διαπίστωσης από τον Λήπτη παράλειψης ή απόκλισης διαβίβασης δεδομένων από τους αντισυμβαλλόμενους Εκδότες.
- Στην **Αναζήτηση και Χαρακτηρισμό Παραστατικών** μπορείτε να ανακτήσετε παραστατικά που έχετε διαβιβάσει για την επισκόπηση αυτών καθώς και να ανακτήσετε αντικρίσιμα παραστατικά που έχετε λάβει για να τα χαρακτηρίσετε.
- Στην **Εγγραφή στο myDATA REST API** διενεργείτε διαδικασία εγγραφής και λήψης κωδικού για να μπορείτε να διαβιβάζετε δεδομένα με τη χρήση Προγραμμάτων διαχείρισης επιχειρήσεων (εμπορικό / λογιστικό, ERP).
- Στις **Δηλώσεις ηλεκτρονικής τιμολόγησης μέσω Παρόχου** δηλώνετε την ένταξη σας ως Εκδότης στην ηλεκτρονική τιμολόγηση για συναλλαγές χονδρικής και λιανικής και ως Λήπτης δηλώνετε την αποδοχή ηλεκτρονικών τιμολογίων.
- Στην **Εγγραφή στο timologio** διενεργείτε διαδικασία εγγραφής και λήψης κωδικού για να εκδίδετε και να διαβιβάζετε παραστατικά σε πραγματικό χρόνο.

**Συνοπτικό Βιβλίο**  
Δείτε τη συνολική σας εικόνα ανά ημέρα

**Ειδική Φόρμα Καταχώρισης**  
Εισάγετε νέο παραστατικό

**Καταχώριση Παράλειψης/Απόκλισης**  
Εισάγετε παράλειψη / απόκλιση παραστατικού

**Αναζήτηση και Χαρακτηρισμός Παραστατικών**  
Αναζητήστε τα παραστατικά σας

**Εγγραφή στο myDATA REST API**  
Εγγραφείτε στο myDATA REST API

**Δηλώσεις ηλεκτρονικής τιμολόγησης μέσω Παρόχου**  
Δηλώστε την αποκλειστική έκδοση και την αποδοχή λήψης στοιχείων μέσω Παρόχου

**Εγγραφή στο timologio**  
Εγγραφείτε στο timologio και εκδίδετε τα παραστατικά της επιχείρησής σας

Στην παραπάνω σελίδα, ο χρήστης επιλέγει «Φόρμα εγγραφής στο myDATA REST API» και στη φόρμα της σελίδας που εμφανίζεται επιλέγει «Νέα εγγραφή χρήστη».

**Εγγραφή στο myDATA REST API**

Η εγγραφή στο **myDATA REST API** αφορά διαβίβαση και λήψη δεδομένων για χρήστες Προγραμμασμένων Διαχείρισης Επιχειρήσεων (εμπορικό / λογιστικό, ERP). Η εγγραφή είναι απαραίτητη για να εκδοθεί ο κωδικός API (κλειδί εισόδου), ο οποίος διασυνδέει το Εμπορικό Λογιστικό πρόγραμμα (ERP) με τη διασφαλή REST API μέσω της οποίας διαβιβάζονται δεδομένα εισόδων και εξόδων στην ψηφιακή πλατφόρμα myDATA.

Στοιχεία μητρώου

ΑΦΜ	Όνοματεπώνυμο ή επωνυμία	Διεύθυνση κατοικίας ή έδρας

Χρήστες

Subscription key	Όνομα χρήστη	Διεύθυνση ηλ. ταχυδρομείου	Ημερομηνία Εγγραφής	Κατάσταση	Διαγραφή
	TestUser			Ενεργή	✖

Ενεργοί χρήστες

Νέα εγγραφή χρήστη

Στη φόρμα που εμφανίζεται (βλέπε παρακάτω εικόνα) αφού συμπληρώσει όνομα χρήστη, επιλέγει «Προσθήκη εγγραφής».

### Νέα εγγραφή χρήστη

Όνομα χρήστη ⓘ

Προσθήκη χρήστηΚλείσιμο

Έπειτα στην επόμενη εικόνα πατάμε το κουμπί «Προσθήκη» για να ολοκληρωθεί η εγγραφή του νέου χρήστη.

Επιθυμείτε να προσθέσετε τον χρήστη;

ΠροσθήκηΑκύρωση

Κατά την επιτυχή ολοκλήρωση της εγγραφής εμφανίζεται η παρακάτω εικόνα.

Η εγγραφή χρήστη ολοκληρώθηκε επιτυχώς

Κλείσιμο



Σε περίπτωση επιτυχημένης εγγραφής, δημιουργείται ο χρήστης στο σχετικό μητρώο του REST API, και παρέχεται ειδικό subscription key που θα χρησιμοποιεί ο χρήστης για την ταυτοποίηση του κατά τις κλήσεις των υπηρεσιών των διεπαφών. Το subscription key είναι η τιμή της στήλης «Κωδικός API» της παρακάτω οθόνης, στην οποία εμφανίζονται όλα τα subscription keys που έχει δημιουργήσει ο χρήστης.

Το πεδίο «Όνομα χρήστη» μπορεί να αποτελείται από λατινικούς χαρακτήρες και αριθμούς, στην περίπτωση που χρησιμοποιηθεί κάτι άλλο εκτός από λατινικούς χαρακτήρες ή αριθμούς όπως π.χ. κάποιος ειδικός χαρακτήρας (βλέπε παρακάτω εικόνα), η εφαρμογή θα μας επιστρέψει ένα μήνυμα λάθους όπως φαίνεται παρακάτω.

The screenshot shows a web form titled "Νέα εγγραφή χρήστη". The "Όνομα χρήστη" field contains "test\_User!". Below the field are two buttons: "Προσθήκη χρήστη" (green) and "Κλείσιμο" (red). A blue error message box states: "Κατά την υποβολή βρέθηκαν τα παρακάτω λάθη". Below this, a smaller text box explains: "Το πεδίο όνομα χρήστη μπορεί να αποτελείται από λατινικούς χαρακτήρες και αριθμούς". At the bottom is a red "Επιστροφή" button.

Αν επιθυμούμε να διαγράψουμε κάποιο χρήστη, επιλέγουμε το εικονίδιο της διαγραφής και στο παρακάτω μήνυμα που εμφανίζεται επιλέγουμε το κουμπί «Διαγραφή».

The screenshot shows a confirmation dialog with the text: "Επιθυμείτε να διαγράψετε τον χρήστη TestUser;". Below the text are two buttons: "Διαγραφή" (green) and "Ακύρωση" (red).

Κατά την επιτυχή ολοκλήρωση της διαγραφής εμφανίζεται η παρακάτω εικόνα.

The screenshot shows a confirmation message: "Ο χρήστης διαγράφηκε". Below the message is a green "Κλείσιμο" button.

Μετά το στάδιο της εγγραφής ο χρήστης θα μπορεί να συνδεθεί στο portal των διεπαφών με τα στοιχεία του λογαριασμού του από όπου θα μπορεί να δει και να αλλάξει το subscription key.

Η χρήση κάθε λειτουργίας των διεπαφών πραγματοποιείται μέσω της αποστολής μιας HTTPS κλήσης (GET ή POST, ανάλογα με τη λειτουργία) στον αντίστοιχο σύνδεσμο URL.

Η κλήση πρέπει να εμπεριέχει την κατάλληλη κεφαλίδα (header) η οποία θα περιέχει πληροφορίες απαραίτητες για την ταυτοποίηση του χρήστη και ένα σώμα (body) σε XML μορφή, του οποίου η δομή θα εξαρτάται από την υπηρεσία που καλείται. Για κάθε κλήση ο χρήστης θα λαμβάνει μια απάντηση με πληροφορίες για την έκβαση της κλήσης του, ομοίως σε XML μορφή.

Στις υπηρεσίες υποβολής (κλήση τύπου POST) ο χρήστης μπορεί να στείλει ένα ή πολλά αντικείμενα, ενσωματώνοντας τα στο σώμα (body) της κλήσης σε ειδική μορφή XML,(παραστατικά/λογιστικές εγγραφές ή χαρακτηρισμούς). Η απάντηση μπορεί να περιέχει, για κάθε παραστατικό, ένα ή περισσότερα μηνύματα σφάλματος ή ένα μήνυμα πετυχημένης υποβολής. Σε περίπτωση που ένα αντικείμενο υποβληθεί ξανά, έχοντας τα ίδια αναγνωριστικά στοιχεία με προηγούμενα αποσταλμένο αντικείμενο, το τελευταίο διατηρείται στην βάση δεδομένων των Ηλεκτρονικών Βιβλίων ως έγκυρο, και αντιστοίχως το προηγούμενο ακυρώνεται.

Στις υπηρεσίες λήψης ή απλής ακύρωσης παραστατικού (κλήσεις τύπου GET ) ο χρήστης κατά την κλήση θα αποστέλλει ως παραμέτρους τους μοναδικούς αριθμούς των παραστατικών που τον ενδιαφέρουν.

**\*Σημείωση:** Για την φάση ανάπτυξης και ελέγχου, η διαδικασία εγγραφής στις προσφερόμενες υπηρεσίες του myDATA RESTAPI, θα γίνεται μέσω της εφαρμογής που είναι διαθέσιμη στο URL: <https://mydata-dev-register.azurewebsites.net>

#### 4.1.2 Απαραίτητα Headers

Κάθε κλήση πρέπει να περιέχει με τη μορφή ζευγαριών-τιμών, τα παρακάτω headers,τα οποία είναι απαραίτητα για την ταυτοποίηση του χρήστη. Σε περίπτωση λανθασμένων στοιχείων ο χρήστης θα λάβει μήνυμα σφάλματος.

KEY	Data Type	VALUE	DESCRIPTION
aade-user-id	String	{Όνομα Χρήστη}	Το όνομα χρήστη του λογαριασμού
ocp-apim-subscription-key	String	{Subscription Key}	To subscription key του χρήστη

Μέσα από την ταυτοποίηση του χρήστη μέσω των headers η διεπαφή θα αποκτά πρόσβαση και στον ΑΦΜ που είχε δηλώσει ο χρήστης κατά την εγγραφή του, ώστε να μην είναι απαραίτητη η εισαγωγή αυτού του στοιχείου ξανά σε κάθε κλήση υπηρεσίας.

## 4.2 Περιγραφή λειτουργιών

### 4.2.1 SendInvoices

Η κλήση της μεθόδου SendInvoices είναι διαθέσιμη μέσω του ακόλουθου URL:

<https://mydatapi.aade.gr/myDATA/SendInvoices>

Η κλήση έχει τα ακόλουθα χαρακτηριστικά:

- /SendInvoices, μέθοδος POST
- Έχει headers όπως αναφέρεται στην παράγραφο: 4.1.2
- Body που είναι σε μορφή xml και περιέχει το στοιχείο InvoicesDoc, το οποίο περιέχει ένα ή περισσότερα παραστατικά. Η δομή του στοιχείου περιγράφεται από τον τύπο AadeBookInvoiceType και αναλύεται στο κεφάλαιο: 4.2.6



**\*Σημείωση:** Για τη φάση της ανάπτυξης και διενέργειας δοκιμών, η μέθοδος είναι διαθέσιμη στη διεύθυνση URL: <https://mydataapidev.aade.gr/SendInvoices>.

## 4.2.2 SendIncomeClassification

Η κλήση της μεθόδου SendIncomeClassification είναι διαθέσιμη μέσω του ακόλουθου URL:

<https://mydatapi.aade.gr/myDATA/SendIncomeClassification>

Η κλήση έχει τα ακόλουθα χαρακτηριστικά:

- /SendIncomeClassification, μέθοδος POST
- Headers όπως αναφέρεται στην παράγραφο: 4.1.2
- Body που αποτελείται από ένα ή περισσότερα στοιχεία InvoiceIncomeClassificationType. Ο τύπος περιγράφεται παρακάτω:

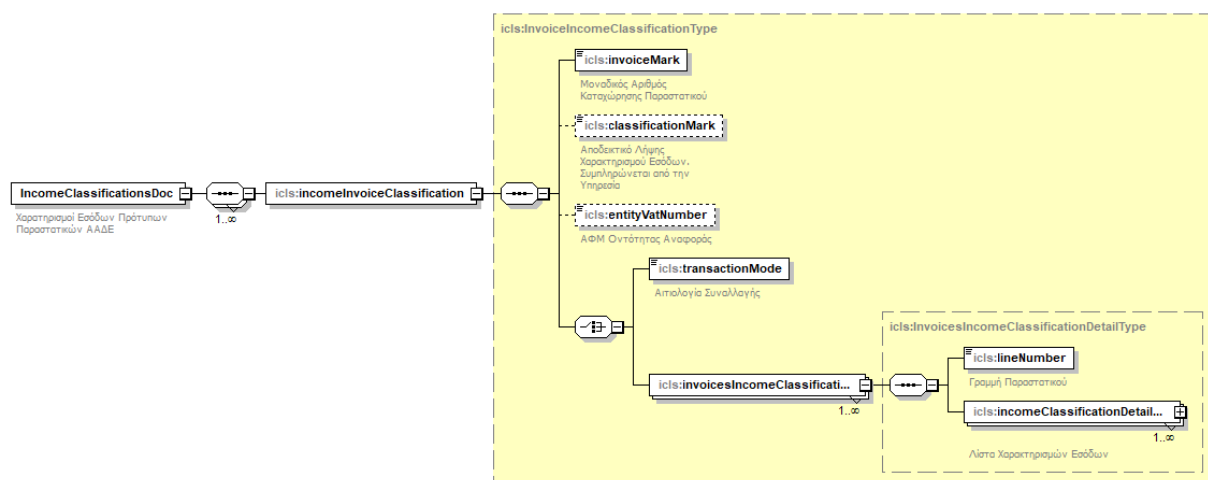

Πεδίο	Τύπος	Υποχρεωτικό	Περιγραφή	Αποδεκτές τιμές
invoiceMark	xs:long	Ναι	Μοναδικός Αριθμός Καταχώρησης Παραστατικού	
classificationMark	xs:long	Όχι	Μοναδικός Αριθμός Καταχώρησης Χαρακτηρισμού	
entityVatNumber	xs:string	Όχι	ΑΦΜ Οντότητας Αναφοράς	
transactionMode	xs:int	Ναι (choice)	Είδος Συναλλαγής	1 = Reject 2 = Deviation
lineNumber	xs:int	Ναι (choice)	Αριθμός Γραμμής	
incomeClassificationDetailData	IncomeClassificationType	Ναι (choice)		

Παρατηρήσεις:

- 1) Το πεδίο classificationMark συμπληρώνεται από την υπηρεσία
- 2) Το πεδίο transactionMode όταν παίρνει την τιμή 1 υποδηλώνει απόρριψη του παραστατικού λόγω διαφωνίας, όταν παίρνει την τιμή 2 σημαίνει απόκλιση στα ποσά
- 3) Ο χρήστης μπορεί να συμπεριλάβει είτε το στοιχείο transactionMode ή λίστα στοιχείων invoicesIncomeClassificationDetails

- 4) Κάθε στοιχείο `invoicesIncomeClassificationDetails` περιέχει ένα `lineNumber` και μια λίστα στοιχείων `invoiceIncomeClassificationDetailData`
  - 5) Το πεδίο `lineNumber` αναφέρεται στον αντίστοιχο αριθμό γραμμής του αρχικού παραστατικού με Μοναδικός Αριθμός Καταχώρησης αυτό του πεδίου `mark`
  - 6) Για την περίπτωση εκείνη και μόνο που η μέθοδος κληθεί από τρίτο πρόσωπο (όπως εκπρόσωπος Ν.Π. ή λογιστής), ο ΑΦΜ της οντότητας που αναφέρεται ο χαρακτηρισμός του παραστατικού αποστέλλεται μέσω του πεδίου `entityVatNumber`, διαφορετικά το εν λόγω πεδίο παραμένει κενό
- **\*Σημείωση:** Για τη φάση της ανάπτυξης και διενέργειας δοκιμών, η μέθοδος είναι διαθέσιμη στο URL: <https://mydataapidev.aade.gr/SendIncomeClassification>

#### 4.2.3 SendExpensesClassification

Η κλήση της μεθόδου `SendExpensesClassification` είναι διαθέσιμη μέσω του ακόλουθου URL:

<https://mydatapi.aade.gr/myDATA/SendExpensesClassification>

Η κλήση έχει τα ακόλουθα χαρακτηριστικά:

- `/SendExpensesClassification`, μέθοδος POST
- Headers όπως αναφέρεται στην παράγραφο: 4.1.2
- Body που αποτελείται από ένα ή περισσότερα στοιχεία `InvoiceExpensesClassificationType`. Ο τύπος περιγράφεται από το παρακάτω διάγραμμα

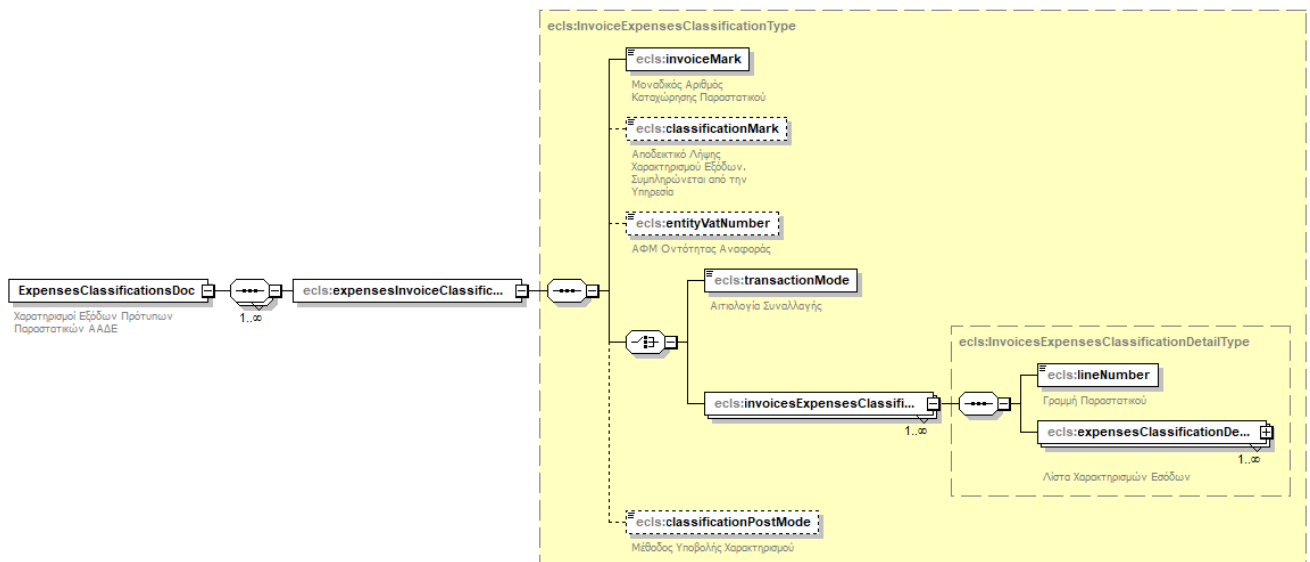

Πεδίο	Τύπος	Υποχρεωτικό	Περιγραφή	Αποδεκτές τιμές
invoiceMark	xs:long	Ναι	Μοναδικός Αριθμός Καταχώρησης Παραστατικού	

classificationMark	xs:long	Όχι	Μοναδικός Αριθμός Καταχώρησης Χαρακτηρισμού	
entityVatNumber	xs:string	Όχι	ΑΦΜ Οντότητας Αναφοράς	entityVatNumber
transactionMode	xs:int	Ναι (choice)	Είδος Συναλλαγής	1 = Reject 2 = Deviation
lineNumber	xs:int	Ναι (choice)	Αριθμός Γραμμής	
expensesClassificationDetailData	ExpensesClassificationType	Ναι (choice)		
postPerInvoice	xs:boolean	Όχι	Τρόπος υποβολής χαρακτηρισμού	

**Παρατηρήσεις:**

- 1) Το πεδίο classificationMark συμπληρώνεται από την υπηρεσία
  - 2) Το πεδίο transactionMode όταν παίρνει την τιμή 1 υποδηλώνει απόρριψη του παραστατικού λόγω διαφωνίας, όταν παίρνει την τιμή 2 σημαίνει απόκλιση στα ποσά
  - 3) Ο χρήστης μπορεί να συμπεριλάβει είτε το στοιχείο transactionMode ή λίστα στοιχείων invoicesExpensesClassificationDetails
  - 4) Κάθε στοιχείο invoicesExpensesClassificationDetails περιέχει ένα lineNumber και μια λίστα στοιχείων expensesClassificationDetailData
  - 5) Το πεδίο lineNumber αναφέρεται στον αντίστοιχο αριθμό γραμμής του αρχικού παραστατικού με Μοναδικός Αριθμός Καταχώρησης αυτό του πεδίου mark
  - 6) Για την περίπτωση εκείνη και μόνο που η μέθοδος κληθεί από τρίτο πρόσωπο (όπως εκπρόσωπος Ν.Π. ή λογιστής), ο ΑΦΜ της οντότητας που αναφέρεται ο χαρακτηρισμός του παραστατικού αποστέλλεται μέσω του πεδίου entityVatNumber, διαφορετικά το εν λόγω πεδίο παραμένει κενό
  - 7) Όταν η παράμετρος postPerInvoice καλείται με τιμή true, τότε αυτό σημαίνει ότι οι χαρακτηρισμοί εξόδων υποβάλλονται σε επίπεδο παραστατικού και όχι ανά γραμμή. Περισσότερες πληροφορίες στον σύνδεσμο:  
<https://www.aade.gr/sites/default/files/2023-07/SendExpensesClassificationPostPerInvoiceGuidelines.pdf>
- **\*Σημείωση:** Για τη φάση της ανάπτυξης και διενέργειας δοκιμών, η μέθοδος είναι διαθέσιμη στο URL: <https://mydataapidev.aade.gr/SendExpensesClassification>

#### 4.2.4 SendPaymentsMethod

Η κλήση της μεθόδου SendPaymentsMethod είναι διαθέσιμη μέσω του ακόλουθου URL:

<https://mydatapi.aade.gr/myDATA/SendPaymentsMethod>

Η κλήση έχει τα ακόλουθα χαρακτηριστικά:

- /SendPaymentsMethod, μέθοδος POST
- Headers όπως αναφέρεται στην παράγραφο: 4.1.2
- Body που αποτελείται από ένα ή περισσότερα στοιχεία PaymentMethodType. Ο τύπος περιγράφεται από το παρακάτω διάγραμμα

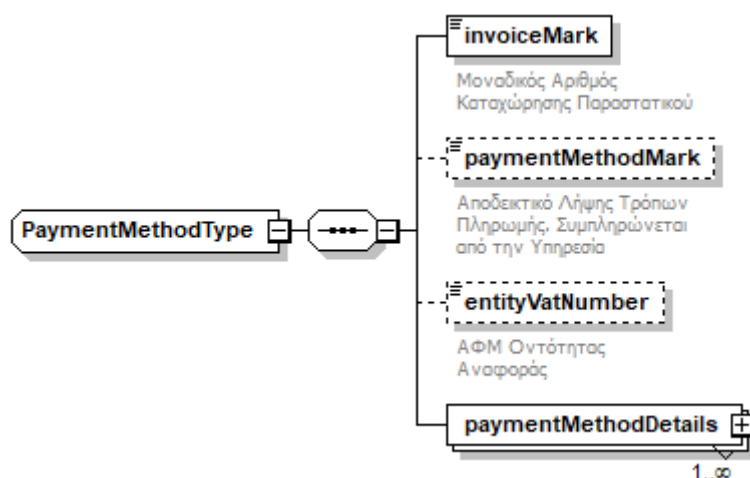

Πεδίο	Τύπος	Υποχρεωτικό	Περιγραφή	Αποδεκτές τιμές
invoiceMark	xs:long	Ναι	Μοναδικός Αριθμός Καταχώρησης Παραστατικού	
paymentMethodMark	xs:long	Όχι	Μοναδικός Αριθμός Καταχώρησης Τρόπου Πληρωμής	
entityVatNumber	xs: string	Όχι	ΑΦΜ Οντότητας Αναφοράς	
paymentMethodDetails	PaymentMethodDetailType	Ναι	Τρόποι Πληρωμής	

Παρατηρήσεις:

- 1) Το πεδίο paymentMethodMark συμπληρώνεται από την υπηρεσία
- 2) Όταν η μέθοδος καλείται από τρίτο πρόσωπο (πχ πάροχος), ο ΑΦΜ αναφοράς αποστέλλεται μέσω του πεδίου entityVatNumber, διαφορετικά το εν λόγω πεδίο παραμένει κενό
- 3) Το αντικείμενο PaymentMethodDetailType αναλύεται λεπτομερώς στην παράγραφο 5.2

- 4) Κατά την χρήση της μεθόδου, τουλάχιστον ένα αντικείμενο PaymentMethodDetailType ανά παραστατικό πρέπει να είναι τύπου POS
  - 5) Το σύνολο των ποσών amount ανά αντικείμενο PaymentMethodType πρέπει να ισούται με το totalGrossValue του παραστατικού στο οποίο αντιστοιχεί το invoiceMark
- **\*Σημείωση:** Για τη φάση της ανάπτυξης και διενέργειας δοκιμών, η μέθοδος είναι διαθέσιμη στο URL: <https://mydataapidev.aade.gr/SendPaymentsMethod>

#### 4.2.5 CancelInvoice

Αυτή η POST μέθοδος χρησιμοποιείται για την ακύρωση παραστατικού χωρίς επαναυποβολή καινούργιου. Ο χρήστης την καλεί υποβάλλοντας ως παράμετρο το mark του παραστατικού το οποίο θέλει να ακυρώσει. Για την περίπτωση εκείνη και μόνο που η μέθοδος κληθεί από τρίτο πρόσωπο (όπως εκπρόσωπος Ν.Π. ή λογιστής), ο ΑΦΜ της οντότητας που εξέδωσε το προς ακύρωση παραστατικό αποστέλλεται μέσω της παραμέτρου entityVatNumber, διαφορετικά η εν λόγω παράμετρος δεν χρειάζεται να αποσταλλεί. Δεν απαιτείται αποστολή xml body.

**<https://mydatapi.aade.gr/myDATA/CancelInvoice?mark={mark}&entityVatNumber>**

Όνομα Παραμέτρου	Υποχρεωτικό	Περιγραφή	Παρατηρήσεις
mark	Ναι	Μοναδικός αριθμός καταχώρησης παραστατικού προς ακύρωση	
entityVatNumber	Όχι	ΑΦΜ οντότητας	

Σε περίπτωση επιτυχίας η ακύρωση ως πράξη λαμβάνει το δικό της mark το οποίο επιστρέφεται στον χρήστη και το παραστατικό θεωρείται ακυρωμένο. Σε περίπτωση αποτυχίας επιστρέφεται το αντίστοιχο μήνυμα λάθους.

**\*Σημείωση:** Για τη φάση της ανάπτυξης και διενέργειας δοκιμών, η μέθοδος είναι διαθέσιμη στο [https://mydataapidev.aade.gr/CancelInvoice?\[mark\]&entityVatNumber](https://mydataapidev.aade.gr/CancelInvoice?[mark]&entityVatNumber)

#### 4.2.6 RequestDocs

Με αυτή την μέθοδο ο χρήστης λαμβάνει παραστατικά, χαρακτηρισμούς, ακυρώσεις παραστατικών που έχουν υποβάλλει άλλοι χρήστες και τον αφορούν καθώς επίσης και την πληροφορία αν ένα παραστατικό του έχει απορριφθεί από τον αντισυμβαλλόμενο μέσω της διακριτής κλήσης της μεθόδου αποστολής χαρακτηρισμών εξόδων (πεδίο



transactionMode). Για την περίπτωση εκείνη και μόνο που η μέθοδος κληθεί από τρίτο πρόσωπο (όπως εκπρόσωπος Ν.Π. ή λογιστής), ο ΑΦΜ της οντότητας για τον οποίο πραγματοποιείται η αναζήτηση αποστέλλεται μέσω της παραμέτρου entityVatNumber, διαφορετικά η εν λόγω παράμετρος δεν χρειάζεται να αποσταλλεί.

Αυτό πραγματοποιείται μέσω μιας HTTP κλήσης GET της μεθόδου, με την παρακάτω παράμετρο η οποία λειτουργεί ως κριτήριο αναζήτησης.

[https://mydatapi.aade.gr/myDATA/RequestDocs?mark={mark}&dateFrom\]&dateTo\]&entityVatNumber\]&counterVatNumber\]&invType\]&maxMark\]&nextPartitionKey\]&nextRowKey\]](https://mydatapi.aade.gr/myDATA/RequestDocs?mark={mark}&dateFrom]&dateTo]&entityVatNumber]&counterVatNumber]&invType]&maxMark]&nextPartitionKey]&nextRowKey])

Όνομα Παραμέτρου	Υποχρεωτικό	Περιγραφή
mark	Ναι	Μοναδικός αριθμός καταχώρησης
entityVatNumber	Όχι	ΑΦΜ οντότητας
dateFrom	Όχι	Αρχή χρονικού διαστήματος αναζήτησης για την ημερομηνία έκδοσης
dateTo	Όχι	Τέλος χρονικού διαστήματος αναζήτησης για την ημερομηνία έκδοσης
receiverVatNumber	Όχι	ΑΦΜ αντισυμβαλλόμενου
invType	Όχι	Τύπος παραστατικού
maxMark	Όχι	Μέγιστος Αριθμός ΜΑΡΚ
nextPartitionKey	Όχι	Παράμετρος για την τμηματική λήψη των αποτελεσμάτων
nextRowKey	Όχι	Παράμετρος για την τμηματική λήψη των αποτελεσμάτων

Η κλήση επιστρέφει όσα στοιχεία αφορούν τον χρήστη και έχουν ως αναγνωριστικό Μοναδικό Αριθμό Καταχώρησης μεγαλύτερο της παραμέτρου.

Παρατηρήσεις:

- 1) Στην περίπτωση που τα αποτελέσματα αναζήτησης ξεπερνούν σε μέγεθος το μέγιστο επιτρεπτό όριο ο χρήστης θα τα λάβει τμηματικά. Τα πεδία nextPartitionKey και nextRowKey θα εμπεριέχονται σε κάθε τμήμα των αποτελεσμάτων και θα χρησιμοποιούνται ως παράμετροι στην κλήση για την λήψη του επόμενου τμήματος αποτελεσμάτων
- 2) Σε περίπτωση που κάποια εκ των παραπάνω παραμέτρων δεν έχει τιμή, η αναζήτηση πραγματοποιείται για όλες τις πιθανές τιμές αυτού του πεδίου, όπως προηγουμένως
- 3) Σε περίπτωση που μόνο μια εκ των dateFrom, dateTo παραληφθεί, η αναζήτηση θα εκτελεστεί μόνο για την ημερομηνία που έχει δοθεί στην άλλη παράμετρο. Αν και οι

παράμετροι έχουν τιμή, η αναζήτηση θα εκτελεστεί για το διάστημα από dateFrom έως dateTo.

- 4) Εφόσον αποδοθεί τιμή στην παράμετρο maxMark, θα επιστραφούν όσες εγγραφές έχουν MAPK μικρότερο ή ίσο αυτή της τιμής
- 5) Οι τιμές των παραμέτρων receiverVatNumber και invType εφαρμόζονται πάντα με τον συντελεστή ισότητας (equal operator)
- 6) Στην παράμετρο invType δίνεται ως τιμή ο αριθμός που αντιστοιχεί στον συγκεκριμένο τύπο σύμφωνα με τον πίνακα 8.1 του Παραρτήματος

**\*Σημείωση:** Για τη φάση της ανάπτυξης και διενέργειας δοκιμών, η μέθοδος είναι διαθέσιμη στο URL:

[https://mydataapidev.aade.gr/RequestDocs?mark={mark}&dateFrom\]&dateTo\]&entityVatNumber\]&counterVatNumber\]&invType\]&maxMark\]&nextPartitionKey\]&nextRowKey\]](https://mydataapidev.aade.gr/RequestDocs?mark={mark}&dateFrom]&dateTo]&entityVatNumber]&counterVatNumber]&invType]&maxMark]&nextPartitionKey]&nextRowKey])

#### 4.2.7 RequestTransmittedDocs

Με αυτή την μέθοδο ο χρήστης λαμβάνει παραστατικά, χαρακτηρισμούς και ακυρώσεις παραστατικών που έχει υποβάλει ο ίδιος και τον αφορούν. Για την περίπτωση εκείνη και μόνο που η μέθοδος κληθεί από τρίτο πρόσωπο (όπως εκπρόσωπος Ν.Π. ή λογιστής), ο ΑΦΜ της οντότητας για τον οποίο πραγματοποιείται η αναζήτηση αποστέλλεται μέσω της παραμέτρου entityVatNumber, διαφορετικά η εν λόγω παράμετρος δεν χρειάζεται να αποσταλλεί.

Αυτό πραγματοποιείται μέσω μιας HTTP κλήσης GET της μεθόδου, με την παρακάτω παράμετρο η οποία λειτουργεί ως κριτήριο αναζήτησης.

[https://mydatapi.aade.gr/myDATA/RequestTransmittedDocs?mark={mark}&dateFrom\]&dateTo\]&entityVatNumber\]&counterVatNumber\]&invType\]&maxMark\]&nextPartitionKey\]&nextRowKey\]](https://mydatapi.aade.gr/myDATA/RequestTransmittedDocs?mark={mark}&dateFrom]&dateTo]&entityVatNumber]&counterVatNumber]&invType]&maxMark]&nextPartitionKey]&nextRowKey])

Όνομα Παραμέτρου	Υποχρεωτικό	Περιγραφή
mark	Ναι	Μοναδικός αριθμός καταχώρησης
entityVatNumber	Όχι	ΑΦΜ οντότητας
dateFrom	Όχι	Αρχή χρονικού διαστήματος αναζήτησης για την ημερομηνία έκδοσης
dateTo	Όχι	Τέλος χρονικού διαστήματος αναζήτησης για την ημερομηνία έκδοσης
receiverVatNumber	Όχι	ΑΦΜ αντισυμβαλλόμενου
invType	Όχι	Τύπος παραστατικού
maxMark	Όχι	Μέγιστος Αριθμός MAPK
nextPartitionKey	Όχι	Παράμετρος για την τμηματική λήψη των αποτελεσμάτων
nextRowKey	Όχι	Παράμετρος για την τμηματική λήψη των

		αποτελεσμάτων
--	--	---------------

Η κλήση επιστρέφει όσα στοιχεία αφορούν τον χρήστη και έχουν ως αναγνωριστικό Μοναδικό Αριθμό Καταχώρησης μεγαλύτερο της παραμέτρου.

Παρατηρήσεις:

- 1) Στην περίπτωση που τα αποτελέσματα αναζήτησης ξεπερνούν σε μέγεθος το μέγιστο επιτρεπτό όριο ο χρήστης θα τα λάβει τμηματικά. Τα πεδία nextPartitionKey και nextRowKey θα εμπεριέχονται σε κάθε τμήμα των αποτελεσμάτων και θα χρησιμοποιούνται ως παράμετροι στην κλήση για την λήψη του επόμενου τμήματος αποτελεσμάτων
- 2) Σε περίπτωση που κάποια εκ των παραπάνω παραμέτρων δεν έχει τιμή, η αναζήτηση πραγματοποιείται για όλες τις πιθανές τιμές αυτού του πεδίου, όπως προηγουμένως
- 3) Σε περίπτωση που μόνο μια εκ των fromDate, toDate παραληφθεί, η αναζήτηση θα εκτελεστεί μόνο για την ημερομηνία που έχει δοθεί στην άλλη παράμετρο. Αν και οι παράμετροι έχουν τιμή, η αναζήτηση θα εκτελεστεί για το διάστημα από fromDate έως toDate.
- 4) Εφόσον αποδοθεί τιμή στην παράμετρο maxMark, θα επιστραφούν όσες εγγραφές έχουν MARK μικρότερο ή ίσο αυτή της τιμής
- 5) Οι τιμές των παραμέτρων receiverVatNumber και invType εφαρμόζονται πάντα με τον συντελεστή ισότητας (equal operator)
- 6) Στην παράμετρο invType δίνεται ως τιμή ο αριθμός που αντιστοιχεί στον συγκεκριμένο τύπο σύμφωνα με τον πίνακα 8.1 του Παραρτήματος

**\*Σημείωση:** Για τη φάση της ανάπτυξης και διενέργειας δοκιμών, η μέθοδος είναι διαθέσιμη στο URL:

[https://mydataapidev.aade.gr/RequestTransmittedDocs?mark={mark}&dateFrom\]&dateTo\]&entityVatNumber\]&counterVatNumber\]&invType\]&maxMark\]&nextPartitionKey\]&nextRowKey\]](https://mydataapidev.aade.gr/RequestTransmittedDocs?mark={mark}&dateFrom]&dateTo]&entityVatNumber]&counterVatNumber]&invType]&maxMark]&nextPartitionKey]&nextRowKey])

#### 4.2.8 RequestMyIncome

Με αυτή την μέθοδο ο χρήστης λαμβάνει πληροφορίες σχετικά με τα έσοδά του για ένα συγκεκριμένο χρονικό διάστημα. Αυτό πραγματοποιείται μέσω μιας HTTP κλήσης GET της μεθόδου, με τις παρακάτω παραμέτρους ως κριτήρια αναζήτησης.

[https://mydatapi.aade.gr/myDATA/RequestMyIncome?\[dateFrom\]&\[dateTo\]&\[counterVatNumber\]&\[entityVatNumber\]&\[invType\]&\[nextPartitionKey\]&\[nextRowKey\]](https://mydatapi.aade.gr/myDATA/RequestMyIncome?[dateFrom]&[dateTo]&[counterVatNumber]&[entityVatNumber]&[invType]&[nextPartitionKey]&[nextRowKey])

Όνομα Παραμέτρου	Υποχρεωτικό	Περιγραφή
dateFrom	Ναι	Ημερομηνία Από
dateTo	Ναι	Ημερομηνία Έως
counterVatNumber	Όχι	ΑΦΜ αντισυμβαλλόμενου
entityVatNumber	Όχι	ΑΦΜ αναφοράς
invType	Όχι	Τύπος Παραστατικού
nextPartitionKey	Όχι	Παράμετρος για την τμηματική λήψη των αποτελεσμάτων
nextRowKey	Όχι	Παράμετρος για την τμηματική λήψη των αποτελεσμάτων

Η κλήση επιστρέφει γραμμές με πληροφορίες για τα έσοδα του χρήστη, για συγκεκριμένο ημερολογιακό κλειστό διάστημα που ορίζεται από τις τιμές των παραμέτρων dateFrom και dateTo. Προαιρετικά η αναζήτηση μπορεί να πραγματοποιηθεί με επιπλέον φίλτρα συγκεκριμένο ΑΦΜ αντισυμβαλλόμενου και συγκεκριμένο τύπο παραστατικού.

Παρατηρήσεις:

- 1) Αν η παράμετρος entityVatNumber έχει τιμή, η αναζήτηση θα πραγματοποιηθεί για αυτόν τον ΑΦΜ, αλλιώς για τον ΑΦΜ του χρήστη που καλεί την μέθοδο
- 2) Οι παράμετροι ημερομηνιών πρέπει να εισαχθούν με format dd/MM/yyyy
- 3) Όταν μια προαιρετική παράμετρος δεν εισάγεται, η αναζήτηση πραγματοποιείται για όλες τις πιθανές τιμές που θα μπορούσε να έχει αυτό το πεδίο
- 4) Στην περίπτωση που τα αποτελέσματα αναζήτησης ξεπερνούν σε μέγεθος το μέγιστο επιτρεπτό όριο ο χρήστης θα τα λάβει τμηματικά. Τα πεδία nextPartitionKey και nextRowKey θα εμπεριέχονται σε κάθε τμήμα των αποτελεσμάτων και θα χρησιμοποιούνται ως παράμετροι στην κλήση για την λήψη του επόμενου τμήματος αποτελεσμάτων

**\*Σημείωση:** Για τη φάση της ανάπτυξης και διενέργειας δοκιμών, η μέθοδος είναι διαθέσιμη στο URL:

[https://mydataapidev.aade.gr/RequestMyIncome?\[dateFrom\]&\[dateTo\]&\[counterVatNumber\]&\[entityVatNumber\]&\[invType\]&\[nextPartitionKey\]&\[nextRowKey\]](https://mydataapidev.aade.gr/RequestMyIncome?[dateFrom]&[dateTo]&[counterVatNumber]&[entityVatNumber]&[invType]&[nextPartitionKey]&[nextRowKey])

#### 4.2.9 RequestMyExpenses

Για την μέθοδο αυτή ισχύει ακριβώς ότι και για την μέθοδο RequestMyIncome (βλ. παρ. 4.3.7, με την διαφορά ότι ο χρήστης λαμβάνει πληροφορίες για τα έξοδά του

**\*Σημείωση:** Για τη φάση της ανάπτυξης και διενέργειας δοκιμών, η μέθοδος είναι διαθέσιμη στο URL:

[https://mydataapidev.aade.gr/RequestMyExpenses?\[dateFrom\]&\[dateTo\]&\[counterVatNumber\]&\[entityVatNumber\]&\[invType\]&\[nextPartitionKey\]&\[nextRowKey\]](https://mydataapidev.aade.gr/RequestMyExpenses?[dateFrom]&[dateTo]&[counterVatNumber]&[entityVatNumber]&[invType]&[nextPartitionKey]&[nextRowKey])

#### 4.2.10 RequestVatInfo

Αυτή η μέθοδος επιτρέπει στον χρήστη να λαμβάνει λεπτομερείς πληροφορίες για τα στοιχεία ΦΠΑ που συνδέονται με τον ΑΦΜ μιας οντότητας για ένα συγκεκριμένο χρονικό διάστημα. Η μέθοδος μπορεί να χρησιμοποιηθεί για την ανάκτηση πληροφοριών για τις εγγραφές ΦΠΑ ενός προσώπου ή επιχείρησης, είτε ανά τιμολόγιο είτε ανά ημέρα, ανάλογα με τις παραμέτρους που έχουν δοθεί.

Η επικοινωνία γίνεται μέσω μιας HTTP κλήσης GET της μεθόδου, με τις παρακάτω παραμέτρους οι οποίες λειτουργούν ως κριτήρια αναζήτησης.

[https://mydatapi.aade.gr/myDATA/RequestVatInfo?\[entityVatNumber\]&\[dateFrom\]&\[dateTo\]&\[GroupedPerDay\]&\[nextPartitionKey\]&\[nextRowKey\]](https://mydatapi.aade.gr/myDATA/RequestVatInfo?[entityVatNumber]&[dateFrom]&[dateTo]&[GroupedPerDay]&[nextPartitionKey]&[nextRowKey])

Όνομα Παραμέτρου	Υποχρεωτικό	Περιγραφή
entityVatNumber	Όχι	ΑΦΜ οντότητας
dateFrom	Ναι	Αρχή χρονικού διαστήματος αναζήτησης για την ημερομηνία έκδοσης (μορφή dd/MM/yyyy)
dateTo	Ναι	Τέλος χρονικού διαστήματος αναζήτησης για την ημερομηνία έκδοσης (μορφή dd/MM/yyyy)
GroupedPerDay	Όχι	Παράμετρος που δηλώνει εάν τα αποτελέσματα πρέπει να ομαδοποιηθούν ανά ημέρα. Δέχεται τιμές "true" ή "false"
nextPartitionKey	Όχι	Παράμετρος για την τμηματική λήψη των αποτελεσμάτων, όταν GroupedPerDay=false
nextRowKey	Όχι	Παράμετρος για την τμηματική λήψη των αποτελεσμάτων, όταν GroupedPerDay=false

Η απάντηση της μεθόδου θα περιλαμβάνει λεπτομέρειες ΦΠΑ, με βάση τα κριτήρια αναζήτησης που έχουν οριστεί.

### Παρατηρήσεις:

- 1) Σε περίπτωση που τα αποτελέσματα αναζήτησης υπερβαίνουν το μέγιστο επιτρεπτό όριο, ο χρήστης θα τα λάβει τμηματικά. Τα πεδία nextPartitionKey και nextRowKey θα παρέχονται σε κάθε απόκριση και θα πρέπει να χρησιμοποιούνται ως παράμετροι για την ανάκτηση του επόμενου συνόλου αποτελεσμάτων. Είναι σημαντικό να σημειωθεί ότι εάν η παράμετρος GroupedPerDay έχει τιμή false, τότε οι παράμετροι nextPartitionKey και nextRowKey δεν απαιτούνται και, αν δοθούν, δεν θα λαμβάνονται υπόψη για την ανάκτηση των αποτελεσμάτων.
- 2) Σε περίπτωση που η παράμετρος entityVatNumber δεν παρέχεται, θα γίνει αναζήτηση βάσει του ΑΦΜ του χρήστη που κάνει την κλήση.
- 3) Οι παράμετροι dateFrom και dateTo είναι υποχρεωτικές και πρέπει να δοθούν στη σωστή μορφή (dd/MM/yyyy).

**\*Σημείωση:** Για τη φάση της ανάπτυξης και διενέργειας δοκιμών, η μέθοδος είναι διαθέσιμη στο URL:

[https://mydataapidev.aade.gr/RequestVatInfo?\[entityVatNumber\]&\[dateFrom\]&\[dateTo\]&\[GroupedPerDay\]&\[nextPartitionKey\]&\[nextRowKey\]](https://mydataapidev.aade.gr/RequestVatInfo?[entityVatNumber]&[dateFrom]&[dateTo]&[GroupedPerDay]&[nextPartitionKey]&[nextRowKey])

## 5 Περιγραφή σχήματος παραστατικού

Αυτή η ενότητα περιγράφει αναλυτικά το περιεχόμενο του παραστατικού (τύπου AadeBookInvoiceType). Η δομή του περιγράφεται παρακάτω:

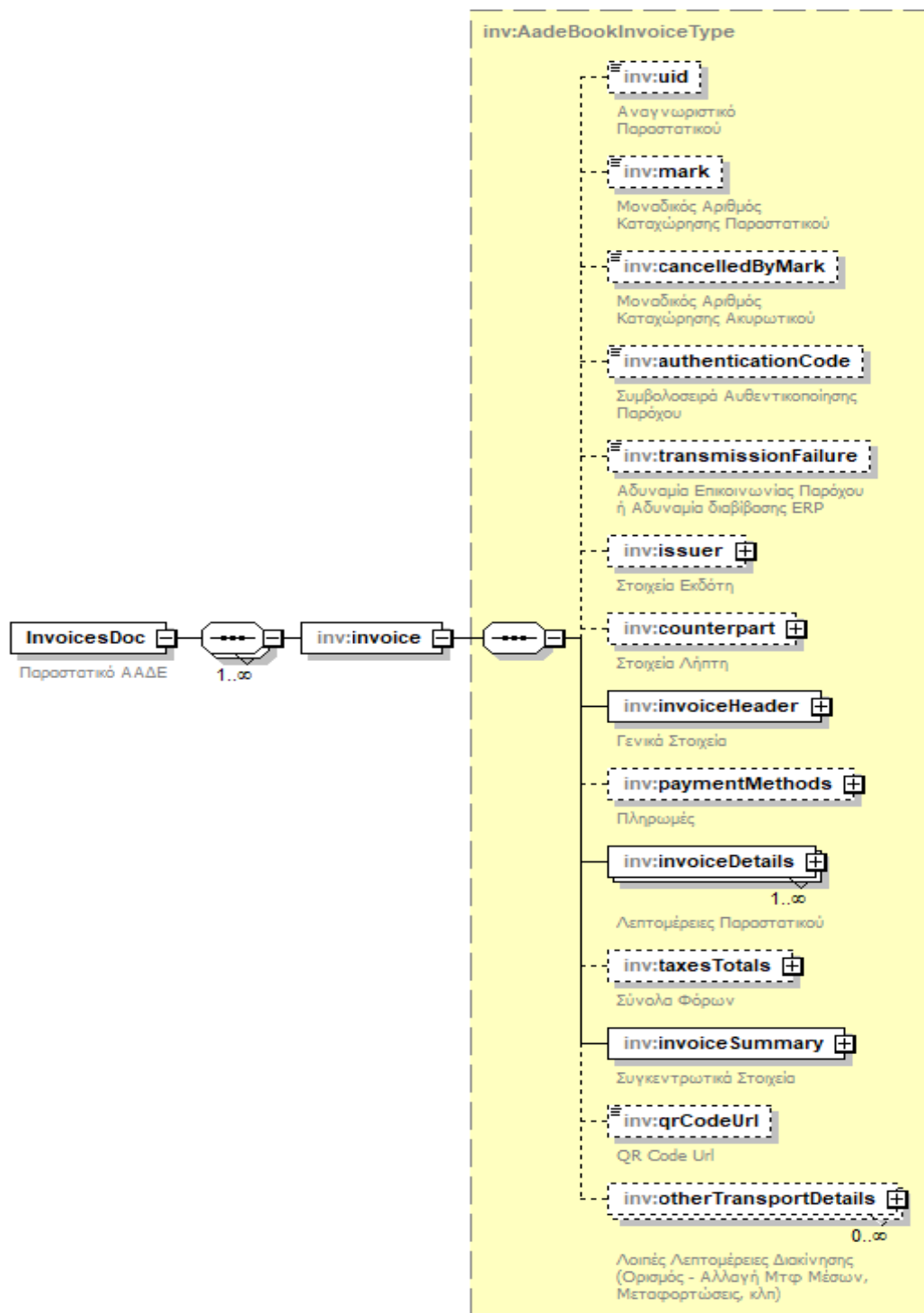

Πεδίο	Τύπος	Υποχρεωτικό	Περιγραφή	Αποδεκτές τιμές
uid	xs:string	Όχι	Αναγνωριστικό Παραστατικού	Μήκος= 40 Συμπληρώνεται από την Υπηρεσία
mark	xs:long	Όχι	Μοναδικός Αριθμός Καταχώρησης Παραστατικού	Συμπληρώνεται από την Υπηρεσία
cancelledByMark	xs:long	Όχι	Μοναδικός Αριθμός Καταχώρησης Ακυρωτικού	Συμπληρώνεται από την Υπηρεσία
authenticationCode	xs:string	Όχι	Συμβολοσειρά Αυθεντικοποίησης	Συμπληρώνεται από την Υπηρεσία μόνο στην περίπτωση που η αποστολή γίνεται από παρόχους
transmissionFailure	xs:byte	Όχι	Αδυναμία Επικοινωνίας Παρόχου ή Αδυναμία Διαβίβασης Δεδομένων από ERP	Επιτρεπτές τιμές {1,4}. Οι τιμές {1,2} είναι επιτρεπτές <u>μόνο για περίπτωση αποστολής από παρόχους</u> : 1 : Στην περίπτωση αδυναμίας επικοινωνίας οντότητας με τον πάροχο κατά την έκδοση/διαβίβαση παραστατικού 2 : Στην περίπτωση αδυναμίας επικοινωνίας του παρόχου με το myDATA κατά την έκδοση/ διαβίβαση παραστατικού, <u>ενώ η τιμή {3} είναι επιτρεπτή μόνο για περίπτωση αποστολής από ERP</u> : 3 : Απώλεια διασύνδεσης
issuer	PartyType	Όχι	Εκδότης Παραστατικού	
counterpart	PartyType	Όχι	Λήπτης Παραστατικού	
paymentMethods	PaymentMethodDetailType	Όχι	Τρόποι Πληρωμής	
invoiceHeader	InvoiceHeaderType	Ναι	Επικεφαλίδα Παραστατικού	
invoiceDetails	InvoiceRowType	Ναι	Γραμμές Παραστατικού	
taxesTotals	TaxesType	Όχι	Σύνολα Φόρων	
invoiceSummary	InvoiceSummaryType	Ναι	Περίληψη	



			Παραστατικού	
qrCodeUrl	xs:string	Όχι	Κωδικοποιημένο αλφαριθμητικό για να χρησιμοποιηθεί από τα προγράμματα για τη δημιουργία QR Code τύπου Uri	Συμπληρώνεται από την Υπηρεσία (στην παρούσα φάση μόνο για διαβιβάσεις μέσω erp)
otherTransportDetails	TransportDetailType	Όχι	Λοιπές Λεπτομέρειες Διακίνησης (Ορισμός - Αλλαγή Μτφ Μέσων)	

Παρατηρήσεις:

- 1) Το uid αποτελεί το αναγνωριστικό κάθε παραστατικού και συμπληρώνεται από την Υπηρεσία. Γενικά υπολογίζεται από το SHA-1 hash των ακόλουθων πεδίων του παραστατικού τα οποία είναι :
  - ΑΦΜ Εκδότη
  - Ημερομηνία Έκδοσης
  - Αριθμός Εγκατάστασης στο Μητρώο του Taxis
  - Τύπος Παραστατικού
  - Σειρά
  - ΑΑ
  - Τύπος Απόκλισης Παραστατικού (εφόσον υπάρχει)

Ειδικά για τα παραστατικά των κατηγοριών B1 (Μη Αντικριζόμενα Παραστατικά Λήπτη ημεδαπής / αλλοδαπής) και B2 (Αντικριζόμενα Παραστατικά Λήπτη ημεδαπής / αλλοδαπής)<sup>1</sup> στον υπολογισμό του uid συμμετέχει και το ΑΦΜ του λήπτη.

Κατά την χρήση του αλγόριθμου SHA-1 χρησιμοποιείται κωδικοποίηση ISO-8859-7

- 2) Το mark αποτελεί τον Μοναδικό Αριθμό Καταχώρησης του παραστατικού (Μ.ΑΡ.Κ)
- 3) Στο στοιχείο taxesTotals θα περιλαμβάνονται φόροι όλων των κατηγοριών, εκτός του ΦΠΑ, οι οποίοι αφορούν όλο το παραστατικό σαν σύνολο. Σε περίπτωση που ο χρήστης κάνει χρήση αυτού του στοιχείου, δεν θα μπορεί να εισάγει φόρους εκτός του ΦΠΑ σε κάθε γραμμή του παραστατικού ξεχωριστά
- 4) Η δομή των τύπων PartyType, PaymentMethodDetailType, InvoiceHeaderType, InvoiceRowType, TaxTotalsType, InvoiceSummaryType περιγράφεται στη συνέχεια
- 5) Ο Μοναδικός Αριθμός Καταχώρησης Ακυρωτικού εμφανίζεται κατά την λήψη μόνο εφόσον το εν λόγω παραστατικό έχει ακυρωθεί και συμπληρώνεται με το ΜΑΡΚ της ακύρωσης
- 6) Το authenticationCode αποτελεί τη συμβολοσειρά αυθεντικοποίησης κάθε παραστατικού και συμπληρώνεται από την Υπηρεσία για την περίπτωση που η

<sup>1</sup> Οι τύποι των παραστατικών των κατηγοριών B1 και B2 είναι οι: 13.1 , 13.2, 13.3, 13.4, 13.30, 13.31, 14.1, 14.2, 14.3, 14.4, 14.5, 14.30, 14.31, 15.1, 16.1

αποστολή γίνεται μέσω Παρόχου Ηλεκτρονικής Τιμολόγησης. Υπολογίζεται από το SHA-1 hash 8 πεδίων του παραστατικού τα οποία είναι :

- ΑΦΜ Εκδότη
  - Ημερομηνία Έκδοσης
  - Αριθμός Εγκατάστασης στο Μητρώο του Taxis
  - Τύπος Παραστατικού
  - Σειρά
  - ΑΑ
  - Μ.ΑΡ.Κ Παραστατικού
  - Συνολική Αξία Παραστατικού
  - Σύνολο Αξίας Φ.Π.Α. Παραστατικού
  - ΑΦΜ Λήπτη
- 7) Το πεδίο qrCodeUrl περιέχει ένα url του οποίου το query string είναι κωδικοποιημένο, προκειμένου να χρησιμοποιηθεί από τις εφαρμογές για την παραγωγή/εισαγωγή στα παραστατικά QR Code τύπου url, το οποίο θα οδηγεί (κατά την ανάγνωση του) σε σελίδα της Υπηρεσίας για την επισκόπηση του παραστατικού
- 8) Το πεδίο otherTransportDetails (Λοιπές Λεπτομέρειες Διακίνησης) είναι λίστα τύπου TransportDetailType
- 9) Η δομή του otherTransportDetails περιγράφεται στη συνέχεια

## 5.1 Στοιχεία οντότητας

Ο εκδότης και ο λήπτης του παραστατικού είναι στοιχεία τύπου PartyType Και η δομή τους περιγράφεται παρακάτω:

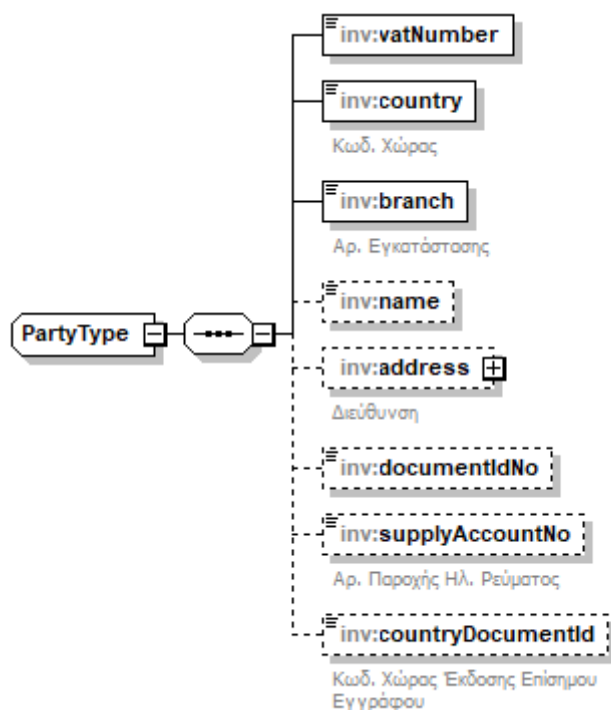

Πεδίο	Τύπος	Υποχρεωτικό	Περιγραφή	Αποδεκτές τιμές
vatNumber	xs:string	Ναι	ΑΦΜ	Οποιοσδήποτε έγκυρος ΑΦΜ
country	xs:string	Ναι	Κωδικός Χώρας	Κωδικοί χωρών
branch	xs:int	Ναι	Αρ. Εγκατάστασης	Ελάχιστη τιμή = 0
name	xs:string	Όχι	Επωνυμία	
address	AddressType	Όχι	Διεύθυνση	
documentIdNo	xs:string	Όχι	Αριθμός επίσημου εγγράφου	Μέγιστο επιτρεπτό μήκος 100. Έγκυρο μόνο στην περίπτωση παραστατικού tax free (specialInvoiceCategory = 4)
supplyAccountNo	xs:string	Όχι	Αρ. Παροχής Ηλ. Ρεύματος	Μέγιστο επιτρεπτό μήκος 100. Έγκυρο μόνο στην περίπτωση παραστατικών καυσίμων

countryDocumentId	xs:string	Όχι	Κωδ. Χώρας Έκδοσης Επίσημου Εγγράφου	Κωδικοί χωρών
-------------------	-----------	-----	--------------------------------------	---------------

Παρατηρήσεις:

- 1) Ο κωδικός της χώρας είναι δύο χαρακτήρες και προέρχεται από την αντίστοιχη λίστα χωρών όπως περιγράφεται στο ISO 3166.
- 2) Σε περίπτωση που η εγκατάσταση του εκδότη είναι η έδρα ή δεν υφίσταται, το πεδίο branch πρέπει να έχει την τιμή 0
- 3) Για τον εκδότη, τα στοιχεία Επωνυμία και Διεύθυνση δεν γίνονται αποδεκτά στην περίπτωση που αφορούν οντότητα εντός Ελλάδας (GR). Για τον λήπτη, το στοιχείο Επωνυμία δεν γίνονται αποδεκτό στην περίπτωση που αφορά οντότητα εντός Ελλάδας (GR)
- 4) Ο αριθμός επίσημου εγγράφου, είναι επιτρεπτός μόνο στην περίπτωση διαβίβασης παραστατικών που ανήκουν στην Ειδική Κατηγορία Παραστατικού Tax free (το πεδίο της επικεφαλίδας του παραστατικού specialInvoiceCategory έχει την τιμή 4), και μπορεί να είναι οποιοδήποτε επίσημο έγγραφο ταυτοποίησης (π.χ αριθμός διαβατηρίου) του λήπτη του παραστατικού.
- 5) Ο αριθμός Παροχής Ηλ. Ρεύματος, είναι επιτρεπτός μόνο στην περίπτωση διαβίβασης παραστατικών καυσίμων (το πεδίο της επικεφαλίδας του παραστατικού fuelInvoice έχει την τιμή true – αποδεκτό μόνο για διαβίβαση από παρόχους) και είναι πληροφορία του λήπτη του παραστατικού.
- 6) Ο κωδικός χώρας έκδοσης του επίσημου εγγράφου (π.χ διαβατηρίου), είναι επιτρεπτός μόνο στην περίπτωση διαβίβασης παραστατικών που ανήκουν στην Ειδική Κατηγορία Παραστατικού Tax free (το πεδίο της επικεφαλίδας του παραστατικού specialInvoiceCategory έχει την τιμή 4) και εφόσον έχει συμπληρωθεί το πεδίο αριθμός επίσημου εγγράφου (documentIdNo) και αφορά τον λήπτη του παραστατικού.

### 5.1.1 Διεύθυνση Οντότητας

Η διεύθυνση του εκδότη (ή του λήπτη) είναι στοιχείο τύπου AddressType και η δομή του περιγράφεται παρακάτω:

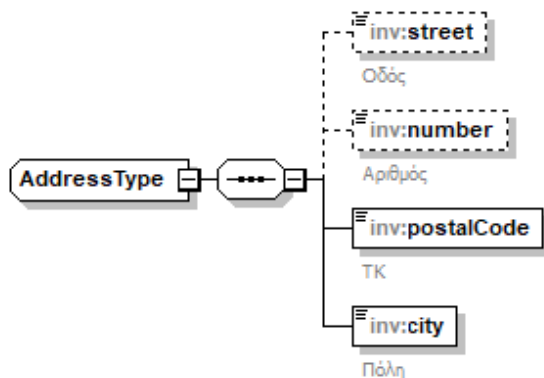

Πεδίο	Τύπος	Υποχρεωτικό	Περιγραφή
street	xs:string	Όχι	Οδός
number	xs:string	Όχι	Αριθμός
postalCode	xs:string	Ναι	ΤΚ
city	xs:string	Ναι	Πόλη

## 5.2 Τρόπος Πληρωμής

Ο τρόπος πληρωμής είναι στοιχείο τύπου PaymentMethodDetailType και η δομή του περιγράφεται παρακάτω:

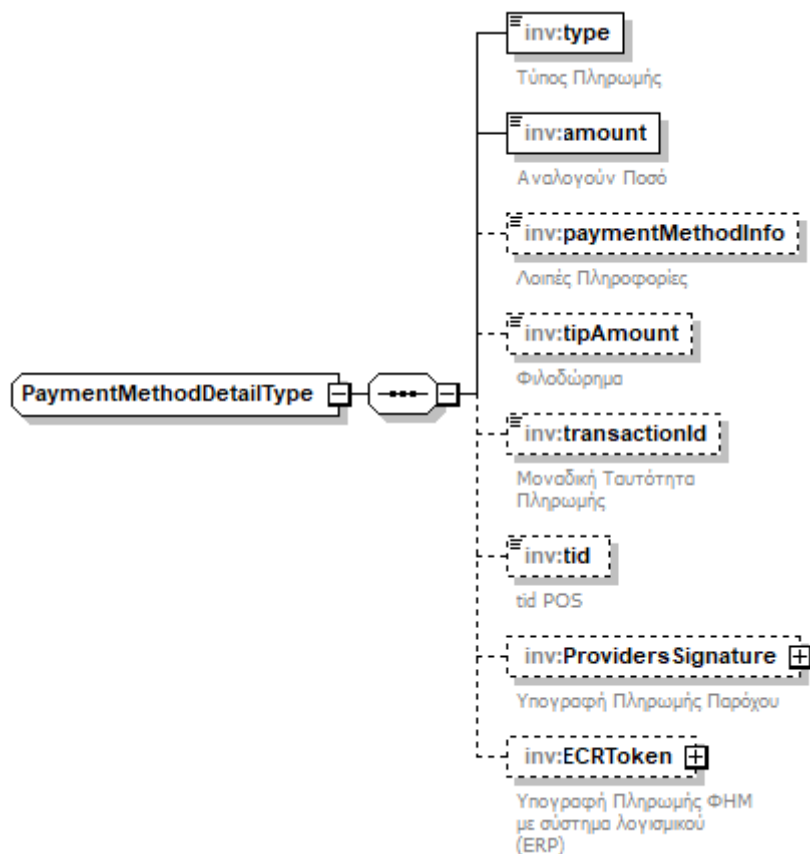

Πεδίο	Τύπος	Υποχρεωτικό	Περιγραφή	Αποδεκτές τιμές
type	xs:int	Ναι	Τύπος Πληρωμής	Ελάχιστη τιμή = 1 Μέγιστη τιμή = 5
amount	xs:decimal	Ναι	Ποσό Πληρωμής	Ελάχιστη τιμή = 0 Δεκαδικά ψηφία = 2
paymentMethodInfo	xs:string	Όχι	Πληροφορίες	
tipAmount	xs:decimal	Όχι	Ποσό φιλοδώρηματος	Ελάχιστη τιμή = 0 Δεκαδικά ψηφία = 2
transactionId	xs:string	Όχι	Μοναδική Ταυτότητα	

			Πληρωμής	
tid	xs:string	Όχι	Κωδικός POS	Μέγιστο επιτρεπτό μήκος 200
ProvidersSignature	ProviderSignatureType	Όχι	Υπογραφή Πληρωμής Παρόχου	
ECRToken	ECRTokenType	Όχι	Υπογραφή Πληρωμής ΦΗΜ με σύστημα λογισμικού (ERP)	

Παρατηρήσεις:

- 1) Οι τιμές του πεδίου type περιγράφονται σε αντίστοιχο πίνακα του παραρτήματος
- 2) Το πεδίο amount μπορεί να αντιστοιχεί σε ένα τμήμα της συνολικής αξίας του παραστατικού
- 3) Το πεδίο Πληροφορίες μπορεί να περιέχει επιπλέον πληροφορίες σχετικά με τον συγκεκριμένο τύπο (πχ Αρ. Λογαριασμού Τραπέζης)
- 4) Το πεδίο transactionId διαβιβάζεται στην περίπτωση πληρωμών με type = 7
- 5) Το πεδίο ProvidersSignature είναι τύπου ProviderSignatureType, ο οποίος τύπος περιγράφεται σε [επόμενη παράγραφο](#), και διαβιβάζεται στην περίπτωση πληρωμών με type = 7 και όταν η διαβίβαση γίνεται από το κανάλι του παρόχου
- 6) Το πεδίο ECRToken είναι τύπου ECRTokenType, ο οποίος τύπος περιγράφεται σε [επόμενη παράγραφο](#), και διαβιβάζεται στην περίπτωση πληρωμών με type = 7 και όταν η διαβίβαση γίνεται από ERP
- 7) Το πεδίο tid, είναι το tid του POS

### 5.2.1 Υπογραφή Πληρωμής Παρόχου

Το πεδίο ProvidersSignature είναι στοιχείο τύπου ProviderSignatureType και η δομή του περιγράφεται παρακάτω:

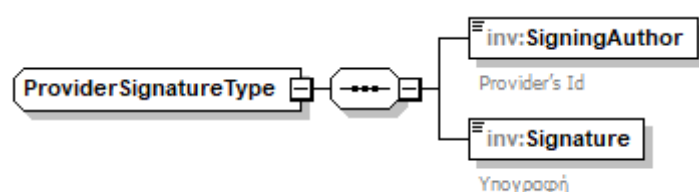

Πεδίο	Τύπος	Υποχρεωτικό	Περιγραφή	Παρατηρήσεις
SigningAuthor	xs:string	Ναι	Αριθμός Απόφασης έγκρισης ΥΠΑΗΣ	Μέγιστο επιτρεπτό μήκος 20

			Παρόχου	
Signature	xs:string	Ναι	Υπογραφή	Λεπτομέρειες στην υπ' αριθμ. Α. 1155/09-10-2023 απόφαση (ΦΕΚ 5992 Β'/13.10.2023), όπως ισχύει

### 5.2.2 Υπογραφή Πληρωμής ΦΗΜ με σύστημα λογισμικού (ERP)

Το πεδίο ECRToken είναι στοιχείο τύπου ECRTokenType και η δομή του περιγράφεται παρακάτω:

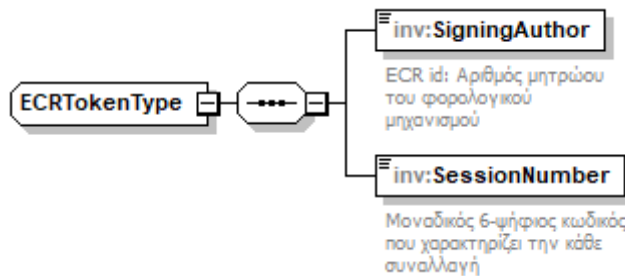

Πεδίο	Τύπος	Υποχρεωτικό	Περιγραφή	Παρατηρήσεις
SigningAuthor	xs:string	Ναι	ECR id: Αριθμός μητρώου του φορολογικού μηχανισμού	Μέγιστο επιτρεπτό μήκος 20
Signature	xs:string	Ναι	Υπογραφή	Λεπτομέρειες στην υπ' αριθμ. Α. 1155/09-10-2023 απόφαση (ΦΕΚ 5992 Β'/13.10.2023), όπως ισχύει



### 5.3 Επικεφαλίδα παραστατικού

Η επικεφαλίδα του παραστατικού είναι στοιχείο τύπου InvoiceHeaderType και η δομή του περιγράφεται εδώ:

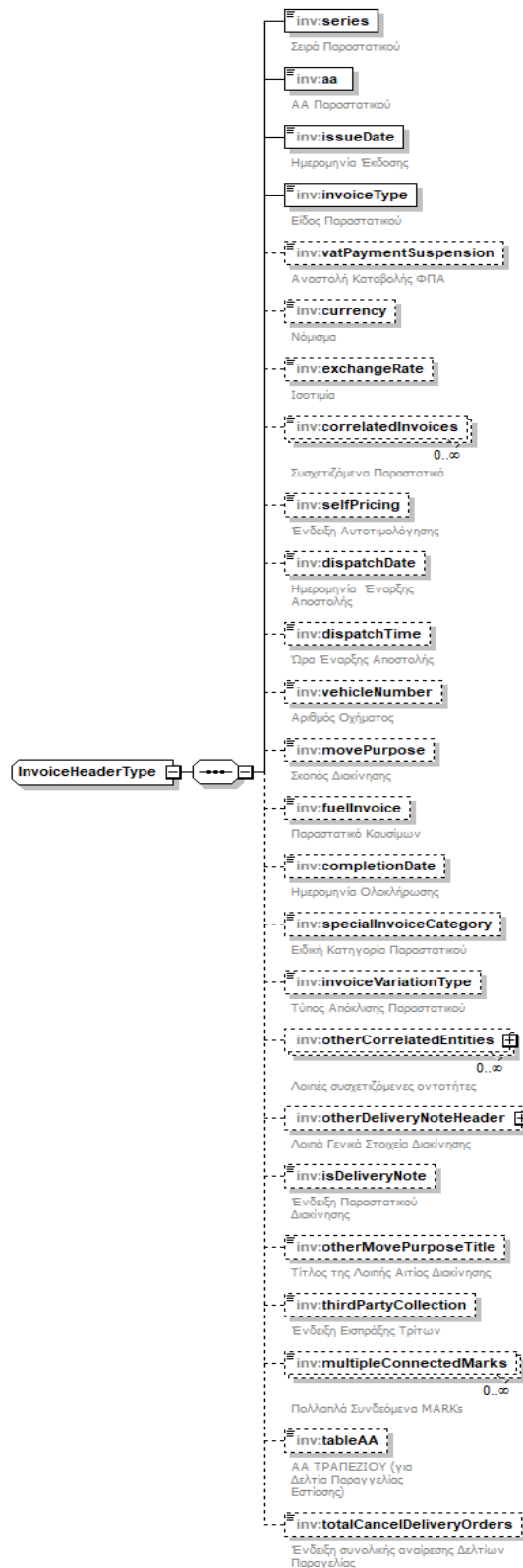

Πεδίο	Τύπος	Υποχρεωτικό	Περιγραφή	Αποδεκτές τιμές
series	xs:string	Ναι	Σειρά παραστατικού	Μέγιστο επιτρεπτό μήκος 50
aa	xs:string	Ναι	ΑΑ Παραστατικού	Μέγιστο επιτρεπτό μήκος 50
issueDate	xs:date	Ναι	Ημ. Έκδοσης Παραστατικού	
invoiceType	xs:string	Ναι	Είδος Παραστατικού	Λίστα τιμών: 1.1, 1.2, 1.3, 1.4, 1.5, 1.6, 2.1, 2.2, 2.3, 2.4, 3.1, 3.2, 4, 5.1, 5.2, 6.1, 6.2, 7.1, 8.1, 8.2,8.3, 8.4, 8.5, 8.6, 9.3, 11.1, 11.2, 11.3, 11.4, 11.5, 12, 13.1, 13.2, 13.3, 13.4, 13.30, 13.31, 14.1, 14.2, 14.3, 14.4, 14.5, 14.30, 14.31, 15.1, 16.1, 17.1, 17.2, 17.3, 17.4, 17.5, 17.6. <b>[Για την περίπτωση των παρόχων μόνο οι τιμές 1.1 έως και 11.5 είναι επιτρεπτές]</b>
vatPaymentSuspension	xs:boolean	Όχι	Αναστολή Καταβολής ΦΠΑ	
currency	xs:string	Όχι	Νόμισμα	Κωδικοί νομισμάτων
exchangeRate	xs:decimal	Όχι	Ισοτιμία	Ελάχιστη τιμή = 0 Δεκαδικά ψηφία = 5
correlatedInvoices	xs:long	Όχι	Συσχετιζόμενα Παραστατικά	
selfPricing	xs:boolean	Όχι	Ένδειξη Αυτοτιμολόγησης	
dispatchDate	xs:date	Όχι	Ημερομηνία Έναρξης Αποστολής	
dispatchTime	xs:time	Όχι	Ώρα Έναρξης	

			Αποστολής	
vehicleNumber	xs:string	Όχι	Αριθμός Μεταφορικού Μέσου	
movePurpose	xs:int	Όχι	Σκοπός Διακίνησης	Ελάχιστη τιμή = 1 Μέγιστη τιμή = 19
fuelInvoice	xs:boolean	Όχι	Παραστατικό καυσίμων (ένδειξη)	Αποδεκτό μόνο στην περίπτωση αποστολής από παρόχους.
specialInvoiceCategory	xs:int	Όχι	Ειδική Κατηγορία Παραστατικού	Ελάχιστη τιμή = 1 Μέγιστη τιμή = 10
invoiceVariationType	xs:int	Όχι	Τύπος Απόκλισης (Διαφοροποίησης) Παραστατικού	Ελάχιστη τιμή = 1 Μέγιστη τιμή = 4 (Δεν επιτρέπεται στη περίπτωση αποστολής μέσω παρόχων)
otherCorrelatedEntities	EntityType	Όχι	Λοιπές συσχετιζόμενες οντοτήτες	
otherDeliveryNoteHeader	OtherDeliveryNoteHeaderType	Όχι	Λοιπά Γενικά Στοιχεία Διακίνησης	
isDeliveryNote	xs:boolean	Όχι	Ένδειξη Παραστατικού Διακίνησης	
otherMovePurposeTitle	xs:string	Όχι	Τίτλος της Λοιπής Αιτίας Διακίνησης	Αποδεκτό μόνο για την περίπτωση που movePurpose = 19 (Λοιπές Διακινήσεις)
thirdPartyCollection	xs:Boolean	Όχι	Ένδειξη Εισπράξης Τρίτων	Αποδεκτό μόνο για παραστατικά τύπων 8.4 και 8.5
multipleConnectedMarks	xs:long	Όχι	Πολλαπλά Συνδεδόμενα MARKs	Δεν είναι αποδεκτό για τα παραστατικά των τύπων 1.6, 2.4 και 5.1
tableAA	xs:string	Ναι	AA Τραπεζιού	Αποδεκτό μόνο

				για παραστατικό τύπου 8.6 - Μέγιστο επιτρεπτό μήκος 50
totalCancelDeliveryOrders	xs:Boolean	Όχι	Ένδειξη συνολικής αναίρεσης Δελτίων Παραγγελίας	Αποδεκτό μόνο για παραστατικό τύπου 8.6

Παρατηρήσεις:

- 1) Το πεδίο exchangeRate είναι η ισοτιμία του νομίσματος σε σχέση με το ευρώ. Πρέπει να συμπληρώνεται μόνο όταν το νόμισμα δεν έχει τιμή EUR.
- 2) Ο κωδικός νομισμάτων προέρχεται από την αντίστοιχη λίστα σύμφωνα με το πρότυπο ISO4217.
- 3) Το στοιχείο correlatedInvoices είναι λίστα και περιέχει τα ΜΑΡΚ των συσχετιζόμενων παραστατικών
- 4) Σε περίπτωση μη έκδοσης σειράς παραστατικού, το πεδίο series πρέπει να έχει την τιμή 0
- 5) Το πεδίο selfPricing ορίζει αν πρόκειται για Τιμολόγιο Αυτοτιμολόγησης
- 6) Οι πιθανές τιμές των πεδίων movePurpose και invoiceType περιγράφονται αναλυτικά στους αντίστοιχους πίνακες του Παραρτήματος
- 7) Το πεδίο fuelInvoice ορίζει αν πρόκειται για παραστατικό πώλησης υγρών καυσίμων και επιτρέπεται η αποστολή μόνο για την περίπτωση των παρόχων.
- 8) Οι πιθανές τιμές του πεδίου specialInvoiceCategory περιγράφονται αναλυτικά στον αντίστοιχο πίνακα του Παραρτήματος
- 9) Οι πιθανές τιμές του πεδίου invoiceVariationType περιγράφονται αναλυτικά στον αντίστοιχο πίνακα του Παραρτήματος. Επίσης λεπτομέρειες σχετικά με τον τρόπο χρήσης τους από επιχειρησιακής σκοπιάς περιγράφονται στο σχετικό επιχειρησιακό έγγραφο.
- 10) Το πεδίο otherCorrelatedEntities (Λοιπές συσχετιζόμενες οντοτήτες) είναι λίστα τύπου EntityType
- 11) Η δομή του τύπου otherCorrelatedEntities περιγράφεται στη συνέχεια
- 12) Η δομή του τύπου otherDeliveryNoteHeader περιγράφεται στη συνέχεια
- 13) Το πεδίο isDeliveryNote ορίζει αν πρόκειται για τιμολόγιο που είναι και δελτίο αποστολής (π.χ το παραστατικό τύπου 1.1 - Τιμολόγιο Πώλησης, εφόσον φέρει την ένδειξη isDeliveryNote = true, τότε είναι και δελτίο διακίνησης και θα πρέπει να αποσταλούν και επιπλέον στοιχεία διακίνησης)
- 14) Το πεδίο otherMovePurposeTitle συμπληρώνεται όταν έχει επιλεγεί ως movePurpose = 19 (Λοιπές Διακινήσεις) και ορίζει τον τίτλο της άλλης διακίνησης
- 15) Το πεδίο thirdPartyCollection ορίζει αν η επιχείρηση που κάνει χρήση Μέσων Πληρωμών ως Χρήστης υπηρεσιών πληρωμών και εισπράττει για λογαριασμό

τρίτων (περίπτωση παραστατικού 8.4 - Απόδειξη Είσπραξης POS) ή αν επιστρέφει ποσά συναλλαγής για λογαριασμό τρίτων (περίπτωση παραστατικού 8.5 - Απόδειξη Επιστροφής POS) Το πεδίο thirdPartyCollection ορίζει αν η επιχείρηση που κάνει χρήση Μέσων Πληρωμών ως Χρήστης υπηρεσιών πληρωμών και εισπράττει για λογαριασμό τρίτων (περίπτωση παραστατικού 8.4 - Απόδειξη Είσπραξης POS) ή αν επιστρέφει ποσά συναλλαγής για λογαριασμό τρίτων (περίπτωση παραστατικού 8.5 - Απόδειξη Επιστροφής POS)

- 16) Το πεδίο multipleConnectedMarks είναι λίστα που περιέχει πολλαπλά συνδεδεμένα MARKs (π.χ μπορεί να χρησιμοποιηθεί κατά έκδοση τιμολογίου/απόδειξης για πολλά δελτία παραγγελιών εστίασης)
- 17) Το πεδίο totalCancelDeliveryOrders είναι έγκυρο μόνο για παραστατικά τύπου 8.6 (δελτίο παραγγελίας εστίασης) και ορίζει αν το παραστατικό αναιρεί («ακυρώνει») συνολικά τα MARKs των δελτίων παραγγελιών εστίασης που έχουν δηλωθεί στο πεδίο multipleConnectedMarks (σε αυτήν την περίπτωση στο πεδίο multipleConnectedMarks πρέπει να δηλωθούν MARKs των δελτίων παραγγελίας εστίασης – τύπου 8.6 – για τα οποία θα γίνει συνολική αναίρεση τους). Στην περίπτωση αυτή το παραστατικό πρέπει να διαβιβάζεται με μια μόνο γραμμή με μηδενικές αξίες και κατηγορία ΦΠΑ την 8 (Εγγραφές χωρίς ΦΠΑ).

### 5.3.1 Λοιπές Συσχετιζόμενες Οντότητες

Οι Λοιπές Συσχετιζόμενες Οντότητες είναι στοιχεία τύπου EntityType και η δομή του περιγράφεται παρακάτω:

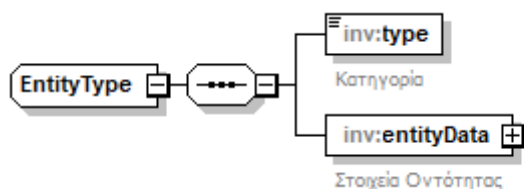

Πεδίο	Τύπος	Υποχρεωτικό	Περιγραφή	Αποδεκτές τιμές
type	xs:int	Ναι	Κατηγορία Οντότητας	Πίνακας Παραρτήματος
entityData	PartyType	Ναι	Στοιχεία Οντότητας (Προσώπου)	

Παρατηρήσεις:

- 1) Οι δυνατές τιμές του πεδίου type περιγράφονται σε αντίστοιχο πίνακα του παραρτήματος (87)

- 2) Το πεδίο entityData (στοιχεία οντότητας (προσώπου) ) είναι τύπου PartyType, ο οποίος τύπος αναλύεται σε προγενέστερη αντίστοιχη παράγραφο ([Στοιχεία Οντότητας](#))

### 5.3.2 Λοιπά Γενικά Στοιχεία Διακίνησης

Τα Λοιπά Γενικά Στοιχεία Διακίνησης είναι στοιχεία τύπου OtherDeliveryNoteHeaderType και η δομή του περιγράφεται παρακάτω:

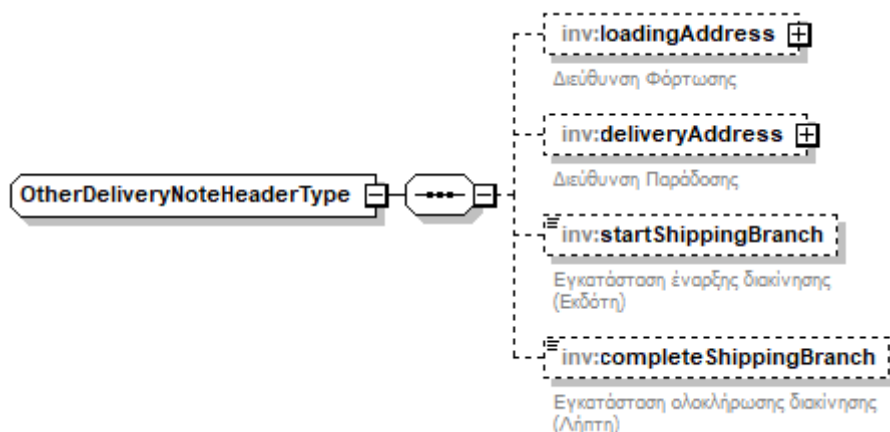

Πεδίο	Τύπος	Υποχρεωτικό	Περιγραφή	Αποδεκτές τιμές
loadingAddress	AddressType	Ναι	Διεύθυνση Φόρτωσης	Συμπληρώνεται για παραστατικά που είναι δελτία αποστολής (π.χ 9.3) ή τιμολόγιο και δελτίο αποστολής (isDeliveryNote = true)
deliveryAddress	AddressType	Ναι	Διεύθυνση Παράδοσης	Συμπληρώνεται για παραστατικά που είναι δελτία αποστολής (π.χ 9.3) ή τιμολόγιο και δελτίο αποστολής (isDeliveryNote = true)
startShippingBranch	xs:int	Όχι	Εγκατάσταση έναρξης διακίνησης (Εκδότη)	Συμπληρώνεται για παραστατικά που είναι δελτία αποστολής (π.χ 9.3) ή τιμολόγιο και δελτίο

				αποστολής (isDeliveryNote = true)
completeShippingBranch	xs:int	Όχι	Εγκατάσταση ολοκλήρωσης διακίνησης (Λήπτη)	Συμπληρώνεται για παραστατικά που είναι δελτία αποστολής (π.χ 9.3) ή τιμολόγιο και δελτίο αποστολής (isDeliveryNote = true)

Παρατηρήσεις:

- 1) Το πεδίο loadingAddress είναι τύπου AddressType, ο οποίος τύπος αναλύεται σε προγενέστερη αντίστοιχη παράγραφο (5.1.1)
- 2) Το πεδίο deliveryAddress είναι τύπου AddressType, ο οποίος τύπος αναλύεται σε προγενέστερη αντίστοιχη παράγραφο (5.1.1)
- 3) Με το πεδίο startShippingBranch ορίζεται το υποκατάστημα από το οποίο έγινε η έναρξη της διακίνησης, σε περίπτωση που η έναρξη της διακίνησης γίνεται από κάποιο υποκάστημα (εγκατάσταση) του εκδότη του παραστατικού, το οποίο είναι διαφορετικό από το υποκατάστημα του εκδότη του δελτίου
- 4) Με το πεδίο completeShippingBranch ορίζεται το υποκατάστημα στο οποίο θα ολοκληρωθεί η διακίνηση, σε περίπτωση που η διακίνηση θα ολοκληρωθεί σε κάποιο υποκάστημα (εγκατάσταση) του λήπτη του παραστατικού, το οποίο είναι διαφορετικό από το υποκατάστημα του λήπτη του δελτίου

## 5.4 Στοιχεία παραστατικού

Τα στοιχεία του παραστατικού είναι στοιχεία τύπου InvoiceRowType και περιγράφονται παρακάτω:

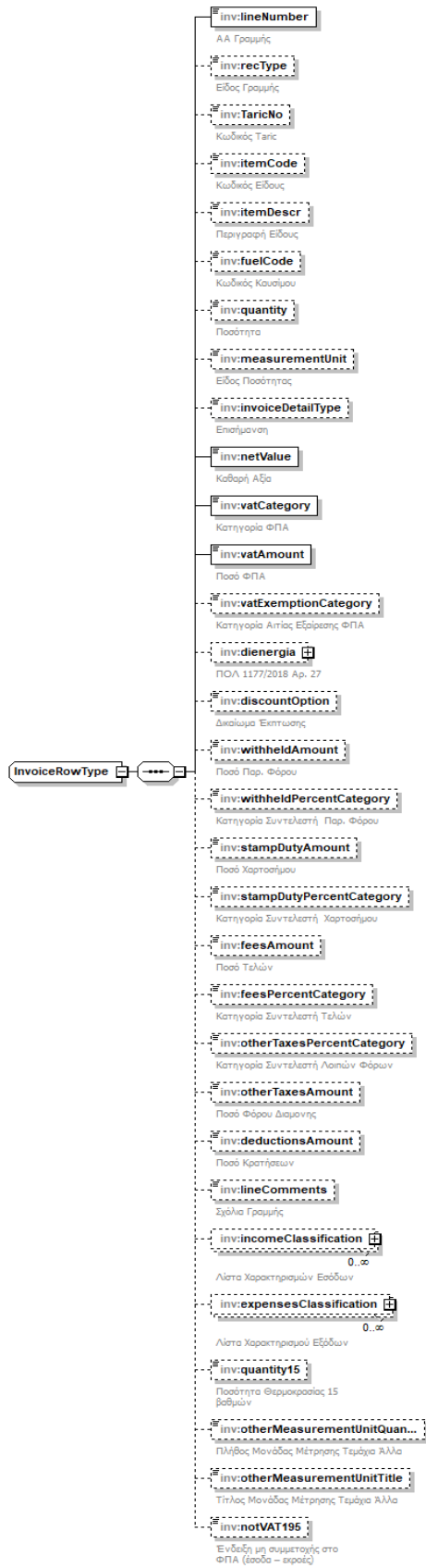



Πεδίο	Τύπος	Υποχρεωτικό	Περιγραφή	Αποδεκτές τιμές
lineNumber	xs:int	Ναι	ΑΑ γραμμής	Ελάχιστη τιμή = 1
recType	xs:int	Όχι	Είδος Γραμμής	Ελάχιστη τιμή = 1 Μέγιστη τιμή = 7 Σημείωση: Στην παρούσα έκδοση οι τιμές 1, 4 και 5 δεν θα μπορούν να χρησιμοποιηθούν – έχουν δεσμευτεί στο μοντέλο για μελλοντική χρήση
fuelCode	FuelCodes	Όχι	Κωδικός Καυσίμου	Κωδικοί Καυσίμων (λίστα τιμών – αναλυτικά οι τιμές στο αντίστοιχο παράρτημα) <u>Αποδεκτό μόνο στην περίπτωση αποστολής από παρόχους και για την περίπτωση που το παραστατικό είναι παραστατικό καυσίμων</u>
quantity	xs:decimal	Όχι	Ποσότητα	Ελάχιστη τιμή = 0
measurementUnit	xs:int	Όχι	Είδος Ποσότητας	Λίστα τιμών: Στο σχετικό παράρτημα λεπτομέρειες
invoiceDetailType	xs:int	Όχι	Επισήμανση	Λίστα τιμών: 1,2
netValue	xs:decimal	Ναι	Καθαρή αξία	Ελάχιστη τιμή = 0 Δεκαδικά ψηφία = 2
vatCategory	xs:int	Ναι	Κατηγορία ΦΠΑ	Λίστα τιμών: Στο σχετικό παράρτημα λεπτομέρειες
vatAmount	xs:decimal	Ναι	Ποσό ΦΠΑ	Ελάχιστη τιμή = 0 Δεκαδικά ψηφία = 2
vatExemptionCategory	xs:int	Όχι	Κατηγορία Αιτίας Εξαίρεσης ΦΠΑ	Λίστα τιμών: Στο σχετικό παράρτημα λεπτομέρειες
dienergia	ShipType	Όχι	ΠΟΛ 1177/2018 Αρ. 27	
discountOption	xs:boolean	Όχι	Δικαίωμα	False / True

			Έκπτωσης	
withheldAmount	xs:decimal	Όχι	Ποσό Παρακράτησης Φόρου	Ελάχιστη τιμή = 0 Δεκαδικά ψηφία = 2
withheldPercentCategory	xs:int	Όχι	Κατηγορία Συντελεστή Παρακράτησης Φόρου	Λίστα τιμών: Στο σχετικό παράτημα λεπτομέρειες
stampDutyAmount	xs: decimal	Όχι	Ποσό Χαρτοσήμου	Ελάχιστη τιμή = 0 Δεκαδικά ψηφία = 2
stampDutyPercentCategory	xs:int	Όχι	Κατηγορία Συντελεστή Χαρτοσήμου	Λίστα τιμών: Στο σχετικό παράτημα λεπτομέρειες
feesAmount	xs:decimal	Όχι	Ποσό Τελών	Ελάχιστη τιμή = 0 Δεκαδικά ψηφία = 2
feesPercentCategory	xs:int	Όχι	Κατηγορία Συντελεστή Τελών	Λίστα τιμών: Στο σχετικό παράτημα λεπτομέρειες
otherTaxesPercentCategory	xs:int	Όχι	Κατηγορία Συντελεστή Λοιπών Φόρων	Λίστα τιμών: Στο σχετικό παράτημα λεπτομέρειες
otherTaxesAmount	xs:decimal	Όχι	Ποσό Λοιπών Φόρων	Ελάχιστη τιμή = 0 Δεκαδικά ψηφία = 2
deductionsAmount	xs:decimal	Όχι	Ποσό Κρατήσεων	Ελάχιστη τιμή = 0 Δεκαδικά ψηφία = 2
lineComments	xs:string	Όχι	Σχόλια Γραμμής	
incomeClassification	IncomeClassificationType	Όχι	Χαρακτηρισμοί Εσόδων	
expensesClassification	ExpensesClassificationType	Όχι	Χαρακτηρισμοί Εξόδων	
quantity15	xs:decimal	Όχι	Ποσότητα Θερμοκρασίας 15 βαθμών	Ελάχιστη τιμή = 0. <u>Αποδεκτό μόνο στην περίπτωση αποστολής από παρόχους και για την περίπτωση που το παραστατικό είναι παραστατικό καυσίμων</u>
itemDescr	xs:string	Όχι	Περιγραφή Είδους	Μέγιστο επιτρεπτό μήκος 300. <u>Αποδεκτό μόνο στην περίπτωση παραστατικών της ειδικής κατηγορίας tax free ή που είναι</u>

				<u>τιμολόγια και δελτία αποστολής ή απλά δελτία διακίνησης (π.χ 9.3)</u>
TaricNo	xs:string	Όχι	Κωδικός Taric	Υποχρεωτικό μήκος 10. <u>Αποδεκτό μόνο στην περίπτωση παραστατικών που είναι τιμολόγια και δελτία αποστολής ή απλά δελτία διακίνησης (π.χ 9.3)</u>
itemCode	xs:string	Όχι	Κωδικός Είδους	Υποχρεωτικό μήκος 10. <u>Αποδεκτό μόνο στην περίπτωση παραστατικών που είναι τιμολόγια και δελτία αποστολής ή απλά δελτία διακίνησης (π.χ 9.3)</u>
otherMeasurementUnitQuantity	xs:int	Όχι	Πλήθος Μονάδας Μέτρησης Τεμάχια Άλλα	Αποδεκτό μόνο στην περίπτωση που measurementUnit = 7 (Τεμάχια_Λοιπές Περιπτώσεις)
otherMeasurementUnitTitle	xs:string	Όχι	Τίτλος Μονάδας Μέτρησης Τεμάχια Άλλα	Αποδεκτό μόνο στην περίπτωση που measurementUnit = 7 (Τεμάχια_Λοιπές Περιπτώσεις)
notVAT195	xs:boolean	Όχι	Ένδειξη μη συμμετοχής στο ΦΠΑ (έσοδα – εκροές)	Αποδεκτό μόνο για παραστατικά εσόδων μεταξύ των τύπων 1.1 – 11.5

Παρατηρήσεις:

- 1) Οι πιθανές τιμές για τα πεδία measurementUnit, invoiceDetailType, vatCategory, vatExemptionCategory, withheldPercentCategory, stampDutyPercentCategory, feesPercentCategory και otherTaxesPercentCategory περιγράφονται αναλυτικά στους αντίστοιχους πίνακες του Παραρτήματος
- 2) Σε όλες τις περιπτώσεις, ανεξαρτήτως της τιμής του αντίστοιχου πεδίου category, συμπληρώνεται πάντα το σχετικό ποσό στο αντίστοιχο πεδίο amount
- 3) Το πεδίο vatExemptionCategory είναι απαραίτητο στην περίπτωση που το vatCategory υποδηλώνει κατηγορία συντελεστή 0% ΦΠΑ

- 4) Για περιπτώσεις λογιστικών εγγραφών όπου δεν εφαρμόζεται ΦΠΑ, το πεδίο vatCategory θα έχει την τιμή 8
- 5) Τα σχόλια γραμμής συμπληρώνονται από τον χρήστη και χρησιμοποιούνται για πληροφοριακούς λόγους προς την υπηρεσία
- 6) Οι χαρακτηρισμοί που αφορούν τον υποβάλλοντα (εκδότης – εσόδων, λήπτης εξόδων), υποβάλλονται μαζί με το παραστατικό με την αντίστοιχη χρήση των πεδίων incomeClassification – expensesClassification
- 7) α) Στην περίπτωση αποστολής γραμμών με recType = 2 (γραμμή τέλους με ΦΠΑ) ή/και recType = 3 (Γραμμή Λοιπών Φόρων με Φ.Π.Α.), θα επιτρέπεται παράλληλα, εφόσον είναι επιθυμητό, η αποστολή παρακρατούμενων /τελών /λοιπών φόρων/ χαρτοσήμου/ κρατήσεων και σε επίπεδο παραστατικού και όχι υποχρεωτικά ανά γραμμή σύνοψης παραστατικού. Στις περιπτώσεις αυτών των γραμμών, τα ποσά που αντιστοιχούν στα τέλη με ΦΠΑ (recType = 2) ή τους λοιπούς φόρους (recType = 3) αντίστοιχα, θα αποστέλλονται στο πεδίο της καθαρής αξίας της γραμμής (netValue), ενώ τα αντίστοιχα πεδία ποσό τέλους (feesAmount) ή ποσό λοιπών φόρων (otherTaxesAmount) δεν θα συμπληρώνονται. Επίσης στις γραμμές αυτές δεν επιτρέπεται η αποστολή άλλων ειδών φόρων/τελών/κρατήσεων/χαρτοσήμου (π.χ. σε μια γραμμή με recType = 2 δεν επιτρέπονται στη γραμμή αυτή η αποστολή λοιπών φόρων/κρατήσεων/παρακρατούμενων/χαρτοσήμου).  
β) Η αποστολή με recType = 7 (αρνητικό πρόσημο αξιών) επιτρέπεται μόνο στην περίπτωση διαβίβασης παραστατικών 17.3, 17.4, 17.5 και 17.6 και με αυτόν τον τρόπο υποδηλώνεται ότι οι αξίες της γραμμής είναι αρνητικές (στα αντίστοιχα πεδία των αξιών οι τιμές αναγράφονται στις απόλυτες/θετικές τιμές τους). Σημειώνεται ότι στα αθροίσματα των αξιών στην ενότητα Περίληψη Παραστατικού (InvoiceSummaryType) θα διαβιβάζονται τα αθροίσματα των απόλυτων τιμών των αντίστοιχων αξιών των γραμμών ανεξάρτητα αν υπάρχουν γραμμές που φέρουν ή όχι την ένδειξη recType = 7.
- 8) Οι πιθανές τιμές για το πεδίο fuelCode (κωδικός καυσίμου) περιγράφονται αναλυτικά στον αντίστοιχο πίνακα του Παραρτήματος. Επιτρέπεται η αποστολή του μόνο για την περίπτωση των παρόχων και εφόσον πρόκειται για παραστατικό καυσίμων (invoiceHeaderType.fuelInvoice = true). Η τιμή 999 χρησιμοποιείται στην περίπτωση που σε ένα παραστατικό εκτός από καύσιμα υπάρχει η ανάγκη τιμολόγησης και λοιπών χρεώσεων. Επιτρέπεται ανά παραστατικό μόνο μια γραμμή με αυτόν τον κωδικό και η καθαρή αξία αυτής της γραμμής θα πρέπει να είναι μικρότερη ή ίση από το άθροισμα της καθαρής αξίας των υπόλοιπων κωδικών καυσίμου του παραστατικού.
- 9) Τα πεδία otherMeasurementUnitQuantity και otherMeasurementUnitTitle συμπληρώνονται υποχρεωτικά στην περίπτωση που έχει επιλεγεί measurementUnit = 7 (Τεμάχια\_Λοιπές Περιπτώσεις). Με την επιλογή measurementUnit = 7 (Τεμάχια\_Λοιπές Περιπτώσεις) ως μονάδα μέτρησης για τις περιπτώσεις παραστατικών διακίνησης, δίνεται η δυνατότητα να διαβιβαστεί η πληροφορία μονάδας μέτρησης που δεν συμπεριλαμβάνεται σε κάποια από τις διαθέσιμες τιμές της λίστας, με αριθμητική απεικόνιση του πλήθους (otherMeasurementUnitQuantity) που αντιστοιχεί στο είδος συσκευασίας και σύντομη αναγραφή του είδους συσκευασίας στο λεκτικό πεδίο

(otherMeasurementUnitTitle) π.χ. 3\_Παλέτες. Σημειώνεται ότι το πεδίο quantity («Ποσότητα») σε κάθε περίπτωση αντιστοιχεί στο πλήθος των ειδών που διακινούνται και όχι στο πλήθος των ειδών συσκευασίας.

- 10) Συμπληρώνοντας την ένδειξη του πεδίου notVAT195 (με την τιμή true) τα ποσά των γραμμών του παραστατικού δε συμμετέχουν στη δήλωση ΦΠΑ (εκροές). Είναι αποδεκτό μόνο για παραστατικά εσόδων των τύπων μεταξύ 1.1 – 11.5.

#### 5.4.1 Δήλωση Διενέργειας (ΠΟΛ 1177/2018 Αρ. 27)

Η Δήλωση Διενέργειας είναι στοιχείο τύπου ShipType και η δομή του περιγράφεται παρακάτω:

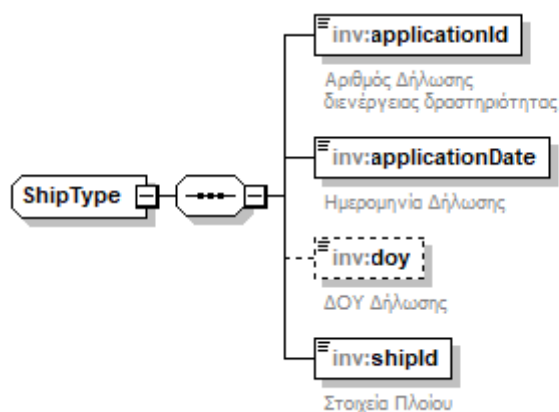

Πεδίο	Τύπος	Υποχρεωτικό	Περιγραφή
applicationId	xs:string	Ναι	Αριθμός Δήλωσης Διενέργειας Δραστηριότητας
applicationDate	xs:date	Ναι	Ημερομηνία Δήλωσης
dox	xs:string	Όχι	ΔΟΥ Δήλωσης
shipID	xs:string	Ναι	Στοιχεία Πλοίου

## 5.5 Σύνολα Φόρων

Ο τύπος Σύνολα Φόρων (TaxTotalsType) περιγράφει την δομή των φόρων που αφορούν το σύνολο του παραστατικού και περιγράφεται παρακάτω:

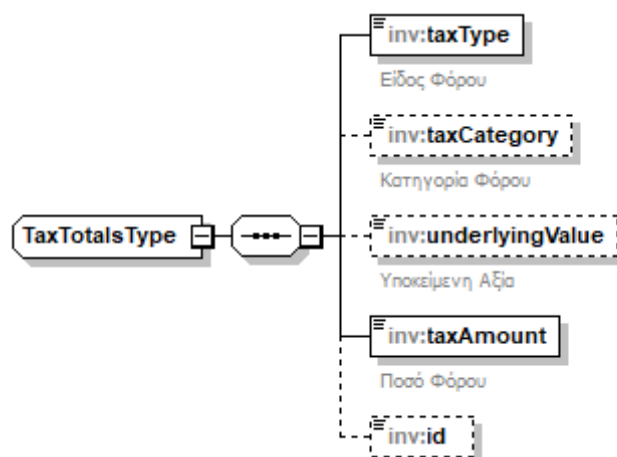

Πεδίο	Τύπος	Υποχρεωτικό	Περιγραφή	Αποδεκτές τιμές
taxType	xs:byte	Ναι	Είδος Φόρου	Λίστα τιμών: 1 = Παρακρατούμενος Φόρος 2 = Τέλη 3 = Λοιποί Φόροι 4 = Χαρτόσημο 5 = Κρατήσεις
taxCategory	xs:byte	Όχι	Κατηγορία Φόρου	Ελάχιστη τιμή = 1
underlyingValue	xs:decimal	Όχι	Υποκείμενη Αξία	Ελάχιστη τιμή = 0 Δεκαδικά ψηφία = 2
taxAmount	xs:decimal	Ναι	Ποσό Φόρου	Ελάχιστη τιμή = 0 Δεκαδικά ψηφία = 2
id	xs:byte	Όχι	Αύξων αριθμός γραμμής	

Παρατηρήσεις:

- 1) Το πεδίο taxCategory μπορεί να πάρει κάθε φορά οποιαδήποτε τιμή από τον αντίστοιχο πίνακα του Παραρτήματος του φόρου που αναφέρεται στο πεδίο taxType
- 2) Το πεδίο underlyingValue υποδηλώνει την αξία στην οποία εφαρμόζεται ο συγκεκριμένος φόρος

## 5.6 Περίληψη παραστατικού

Η περίληψη του παραστατικού είναι τύπου InvoiceSummaryType και περιγράφεται παρακάτω:

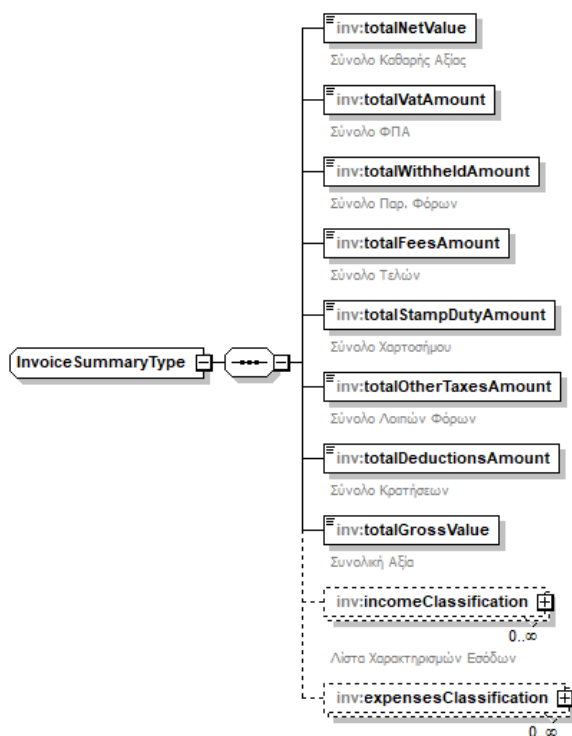

Πεδίο	Τύπος	Υποχρεωτικό	Περιγραφή	Αποδεκτές τιμές
totalNetValue	xs:decimal	Ναι	Σύνολο Καθαρής Αξίας	Ελάχιστη τιμή = 0 Δεκαδικά ψηφία = 2
totalVatAmount	xs:decimal	Ναι	Σύνολο ΦΠΑ	Ελάχιστη τιμή = 0 Δεκαδικά ψηφία = 2
totalWithheldAmount	xs:decimal	Ναι	Σύνολο Παρακρατήσεων Φόρων	Ελάχιστη τιμή = 0 Δεκαδικά ψηφία = 2
totalFeesAmount	xs:decimal	Ναι	Σύνολο Τελών	Ελάχιστη τιμή = 0 Δεκαδικά ψηφία = 2
totalStampDutyamount	xs:decimal	Ναι	Σύνολο Χαρτοσήμου	Ελάχιστη τιμή = 0 Δεκαδικά ψηφία = 2
totalOtherTaxesAmount	xs:decimal	Ναι	Σύνολο Λοιπών Φόρων	Ελάχιστη τιμή = 0 Δεκαδικά ψηφία = 2
totalDeductionsAmount	xs:decimal	Ναι	Σύνολο Κρατήσεων	Ελάχιστη τιμή = 0 Δεκαδικά ψηφία = 2
totalGrossValue	xs:decimal	Ναι	Συνολική Αξία	Ελάχιστη τιμή = 0 Δεκαδικά ψηφία = 2
incomeClassification	IncomeClassificationType	Όχι	Χαρακτηρισμοί Εσόδων	
expensesClassification	ExpensesClassificationType	Όχι	Χαρακτηρισμοί Εξόδων	

Παρατηρήσεις:

- 1) Τα στοιχεία `incomeClassification` και `expensesClassification` περιέχουν τα αθροίσματα για κάθε συνδυασμό τιμών των πεδίων `classificationType` και `classificationCategory` που εντοπίζονται στις γραμμές του παραστατικού
- 2) Όλα τα πεδία αθροισμάτων φόρων εκτός του `totalVatAmount` θα περιέχουν είτε τα αθροίσματα των αντίστοιχων φόρων των γραμμών του παραστατικού, είτε τα αθροίσματα των αντίστοιχων φόρων που περιέχονται στο στοιχείο `taxesTotals`

## 5.7 Πληροφορίες Λοιπών Μεταφορικών Μέσων

Οι Πληροφορίες Λοιπών Μεταφορικών Μέσων (`otherTransportDetails`) είναι στοιχεία τύπου `TransportDetailType` και η δομή του περιγράφεται παρακάτω:

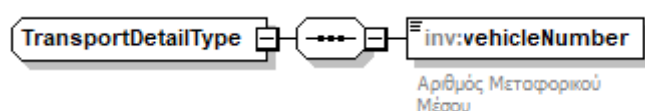

Πεδίο	Τύπος	Υποχρεωτικό	Περιγραφή	Αποδεκτές τιμές
<code>vehicleNumber</code>	<code>xs:string</code>	Ναι	Αριθμός Μεταφορικού Μέσου	Μέγιστο επιτρεπτό μήκος 50



## 5.8 Χαρακτηρισμός Εσόδων

Ο τύπος IncomeClassificationType (περιγράφεται παρακάτω) αποτελεί την βασική δομή του Χαρακτηρισμού Εσόδων και εμπεριέχεται είτε σε κάθε γραμμή του παραστατικού ξεχωριστά (χαρακτηρισμός γραμμής), είτε στην περίληψη παραστατικού (άθροισμα χαρακτηρισμών ανά τύπο - κατηγορία), είτε στο αντικείμενο InvoiceIncomeClassificationType όταν οι χαρακτηρισμοί εσόδων υποβάλλονται ξεχωριστά (βλ παράγραφος 4.2.2)

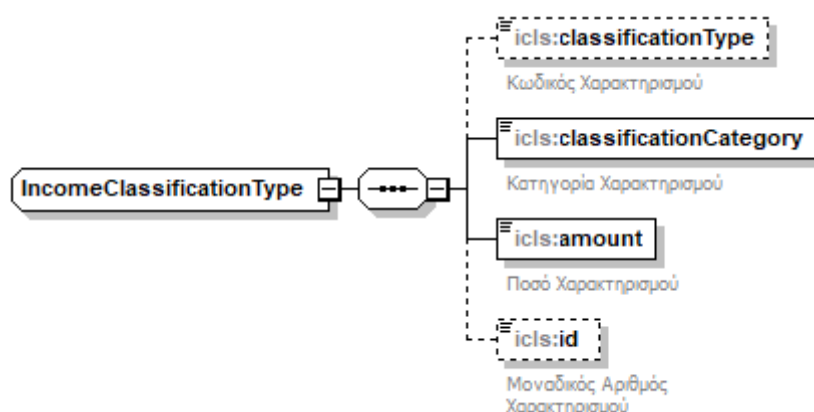

Πεδίο	Τύπος	Υποχρεωτικό	Περιγραφή	Αποδεκτές Τιμές
classificationType	xs: string	Όχι	Κωδικός Χαρακτηρισμού	Λίστα τιμών: Στο σχετικό παράτημα λεπτομέρειες
classificationCategory	xs: string	Ναι	Κατηγορία Χαρακτηρισμού	Λίστα τιμών: Στο σχετικό παράτημα λεπτομέρειες
amount	xs:decimal	Ναι	Ποσό	Ελάχιστη τιμή = 0 Δεκαδικά ψηφία = 2
id	xs:byte	Όχι	Αύξων αριθμός Χαρακτηρισμού	

Παρατηρήσεις:

- 1) Οι τιμές των πεδίων classificationType και classificationType (για του χαρακτηρισμούς εσόδων) περιγράφονται αναλυτικά στους αντίστοιχους πίνακες του Παραρτήματος
- 2) Το πεδίο id προσφέρεται για σειριακή αρίθμηση (1,2,3... κλπ) των χαρακτηρισμών εντός μιας γραμμής

## 5.9 Χαρακτηρισμός Εξόδων

Ο τύπος ExpensesClassificationType (περιγράφεται παρακάτω) αποτελεί την βασική δομή του Χαρακτηρισμού Εξόδων και εμπεριέχεται είτε σε κάθε γραμμή του παραστατικού ξεχωριστά (χαρακτηρισμός γραμμής), είτε στην περίληψη παραστατικού (άθροισμα χαρακτηρισμών ανά τύπο - κατηγορία), είτε στο αντικείμενο InvoiceExpensesClassificationType όταν οι χαρακτηρισμοί εσόδων υποβάλλονται ξεχωριστά (βλ παράγραφος 4.2.3)

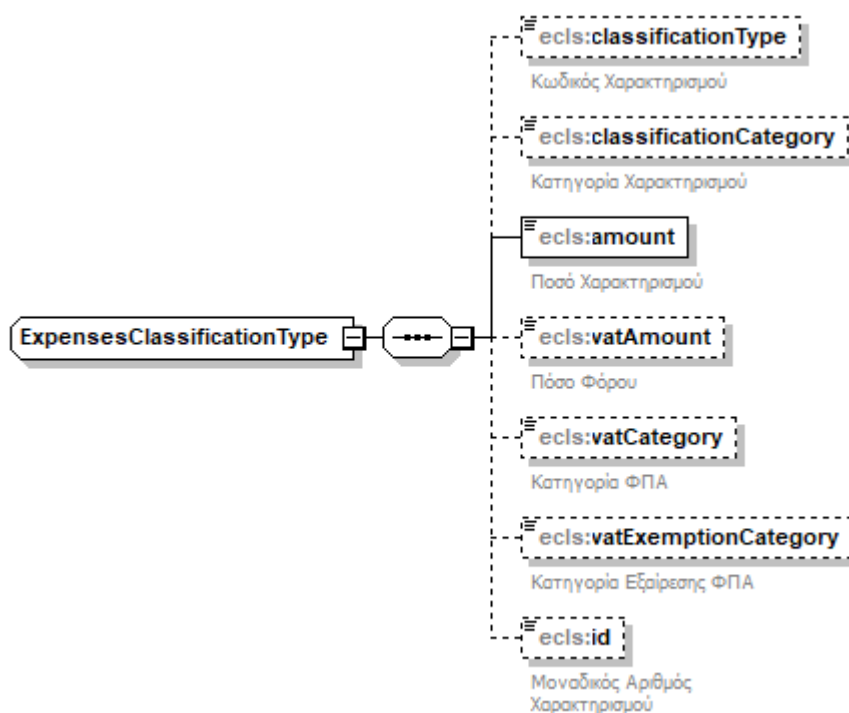

Πεδίο	Τύπος	Υποχρεωτικό	Περιγραφή	Τιμές
classificationType	xs: string	Όχι	Κωδικός Χαρακτηρισμού	Λίστα τιμών: Στο σχετικό παράτημα λεπτομέρειες
classificationCategory	xs: string	Όχι	Κατηγορία Χαρακτηρισμού	Λίστα τιμών: Στο σχετικό παράτημα λεπτομέρειες
amount	xs:decimal	Ναι	Ποσό	Ελάχιστη τιμή = 0 Δεκαδικά ψηφία = 2
vatAmount	xs:decimal	Όχι	Ποσό ΦΠΑ	Ελάχιστη τιμή = 0 Δεκαδικά ψηφία = 2
vatCategory	xs:byte	Όχι	Κατηγορία ΦΠΑ	Λίστα τιμών: Στο σχετικό παράτημα λεπτομέρειες
vatExemptionCategory	xs:byte	Όχι	Κατηγορία Εξαιρέσης ΦΠΑ	Λίστα τιμών: Στο σχετικό παράτημα λεπτομέρειες
id	xs:byte	Όχι	Αύξων αριθμός Χαρακτηρισμού	

Παρατηρήσεις:

- 1) Οι τιμές των πεδίων `classificationType`, `classificationCategory`, `vatCategory`, `vatExemptionCategory` περιγράφονται αναλυτικά στους αντίστοιχους πίνακες του Παραρτήματος
- 2) Το πεδίο `id` προσφέρεται για σειριακή αρίθμηση (1,2,3... κλπ) των χαρακτηρισμών εντός μιας γραμμής
- 3) Τα πεδία `vatAmount`, `vatCategory`, `vatExemptionCategory` χρησιμοποιούνται μόνο για τους χαρακτηρισμούς εξόδων ΦΠΑ, διαφορετικά αγνοούνται
- 4) Το πεδίο `classificationCategory` χρησιμοποιείται μόνο για τους χαρακτηρισμούς εξόδων Ε3, αλλιώς αγνοείται

## 6 Περιγραφή Απαντήσεων

### 6.1 Υποβολή Δεδομένων

Στις περιπτώσεις που ο χρήστης χρησιμοποιήσει κάποια μέθοδο υποβολής στοιχείων ή ακύρωση (SendInvoices, SendIncomeClassification, SendExpensesClassification, CancelInvoice) θα λαμβάνει ως απάντηση ένα αντικείμενο ResponseDoc σε xml μορφή. Το αντικείμενο περιλαμβάνει μια λίστα από στοιχεία τύπου response, ένα για κάθε οντότητα που υποβλήθηκε.

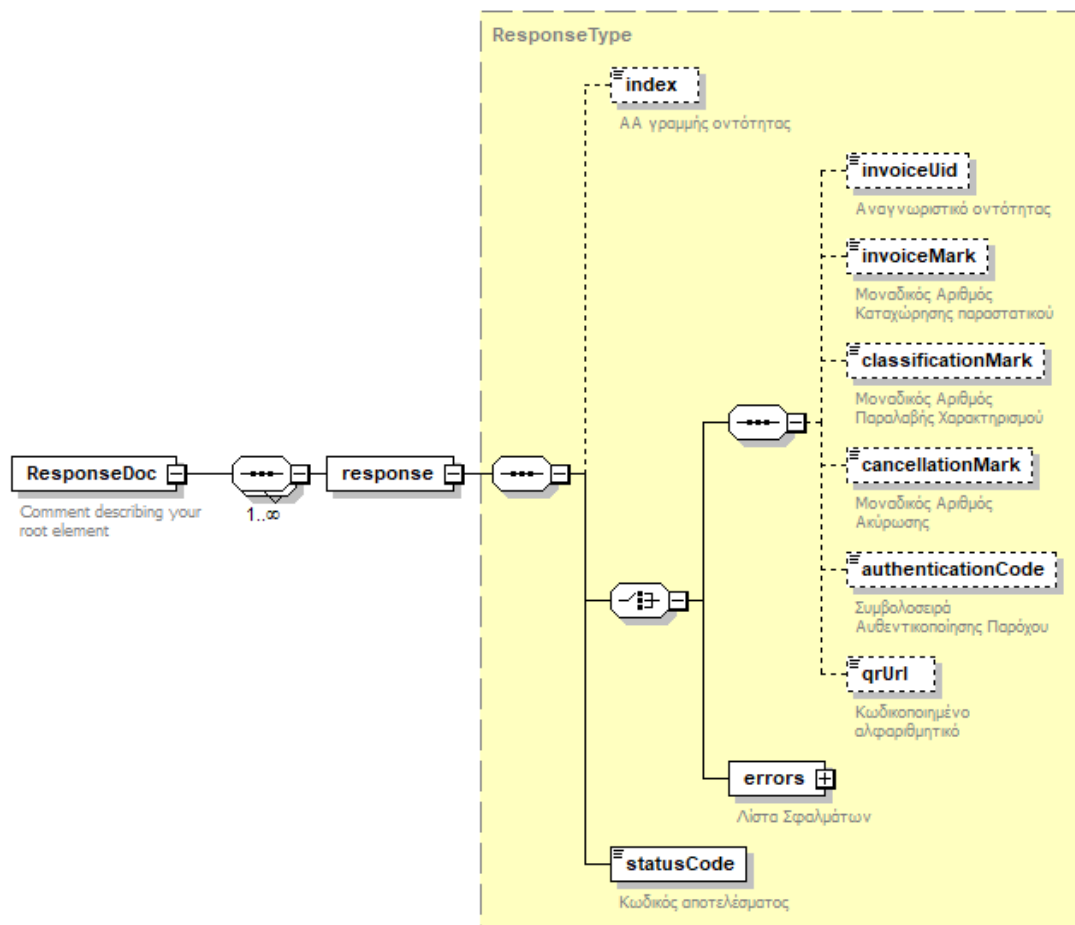

Πεδίο	Τύπος	Υποχρεωτικό	Περιγραφή	Τιμές
index	xs: int	Όχι	Αριθμός Σειράς Οντότητας εντός του υποβληθέντος xml	
statusCode	xs: string	Ναι	Κωδικός Αποτελέσματος	Success, ValidationError, TechnicalError, XMLSyntaxError
invoiceUid	xs: string	Όχι	Αναγνωριστικό Παραστατικού	Μήκος = 40
invoiceMark	xs: long	Όχι	Μοναδικός Αριθμός	

			Καταχώρησης Παραστατικού	
classificationMark	xs: long	Όχι	Μοναδικός Αριθμός Παραλαβής Χαρακτηρισμού	
authenticationCode	xs: string	Όχι	Συμβολοσειρά Αυθεντικοποίησης	
cancellationMark	xs: long	Όχι	Μοναδικός Αριθμός Ακύρωσης	
qrUrl	xs: string	Όχι	Κωδικοποιημένο αλφαριθμητικό	Χρησιμοποιείται από τα προγράμματα για τη δημιουργία QR Code τύπου Url
errors	ErrorType	Ναι (choice)	Λίστα Σφαλμάτων	

Παρατηρήσεις:

- 1) Το είδος της απάντησης (πετυχημένη ή αποτυχημένη διαδικασία) καθορίζεται από την τιμή του πεδίου statusCode.
- 2) Σε περίπτωση επιτυχίας το πεδίο statusCode έχει τιμή Success και η απάντηση περιλαμβάνει τις αντίστοιχες τιμές για τα πεδία invoiceUid, invoiceMark, classificationMark και cancellationMark, ανάλογα με την οντότητα που υποβλήθηκε.
- 3) Σε περίπτωση αποτυχίας το πεδίο statusCode έχει τιμή αντίστοιχη του είδους του σφάλματος και η απάντηση περιλαμβάνει μια λίστα στοιχείων σφάλματος τύπου ErrorType για κάθε οντότητα που η υποβολή της απέτυχε. Όλα τα στοιχεία σφάλματος ανά οντότητα είναι υποχρεωτικά της ίδιας κατηγορίας που χαρακτηρίζει την απάντηση
- 4) Το πεδίο invoiceUid επιστρέφει μόνο στην περίπτωση που η υποβολή αφορούσε παραστατικό
- 5) Το πεδίο classificationMark επιστρέφει μόνο στην περίπτωση που η υποβολή αφορούσε χαρακτηρισμό
- 6) Το πεδίο authenticationCode επιστρέφει στην περίπτωση που η υποβολή έγινε μέσω παρόχου
- 7) Το πεδίο cancellationMark επιστρέφει μόνο στην περίπτωση που η υποβολή αφορούσε ακύρωση παραστατικού
- 8) Το πεδίο invoiceMark περιέχει το mark του υποβληθέντος παραστατικού στην περίπτωση που υποβλήθηκαν παραστατικά και το mark του παραστατικού που αφορούσαν οι υποβληθέντες χαρακτηρισμοί, στην περίπτωση υποβολής χαρακτηρισμών
- 9) Το πεδίο qrUrl επιστρέφει μόνο στις υποβολές παραστατικών τύπου από 1.1 έως 11.5

## 6.2 Λήψη Δεδομένων

Στις περιπτώσεις που ο χρήστης καλέσει μια εκ των δυο μεθόδων λήψης δεδομένων (*RequestDocs*, *RequestTransmittedDocs*), όπως αυτές περιγράφονται σε προηγούμενη παράγραφο, θα λάβει ένα αντικείμενο *RequestedDoc* σε xml μορφή. Το αντικείμενο θα περιλαμβάνει λίστες παραστατικών, χαρακτηρισμών εσόδων – εξόδων και ακυρώσεων παραστατικών οι οποίες έχουν *mark* μεγαλύτερο από αυτό που εισήχθη ως παράμετρο, καθώς και το στοιχείο *continuationToken*, σε περίπτωση που ο όγκος των δεδομένων υπερβαίνει το επιτρεπτό όριο και η λήψη τους γίνει τμηματικά

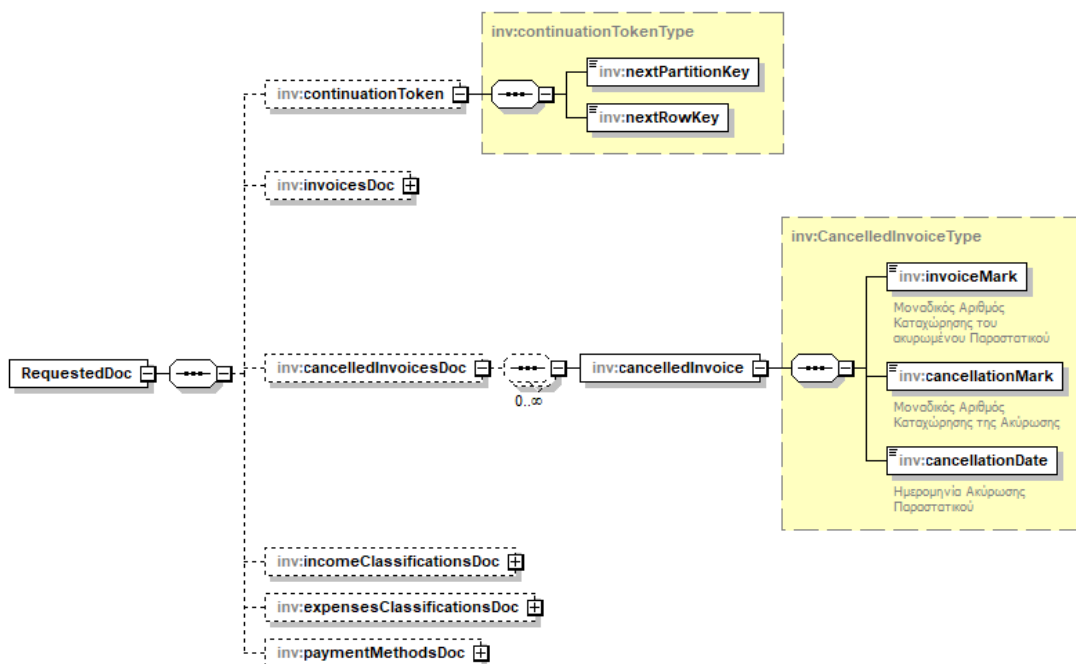

Πεδίο	Τύπος	Υποχρεωτικό	Περιγραφή
continuationToken	continuationTokenType	Όχι	Στοιχείο για την τμηματική λήψη αποτελεσμάτων
invoicesDoc	AadeBookInvoiceType	Όχι	Λίστα Παραστατικών
cancelledInvoicesDoc	CancelledInvoiceType	Όχι	Λίστα ακυρώσεων
invoiceMark	xs:long	Ναι	ΜΑΡΚ παραστατικού που ακυρώθηκε
cancellationMark	xs:long	Ναι	ΜΑΡΚ ακύρωσης
cancellationDate	xs:date	Ναι	Ημερομηνία ακύρωσης
incomeClassificationsDoc	InvoiceIncomeClassificationType	Όχι	Λίστα Χαρακτηρισμών Εσόδων
expensesClassificationsDoc	InvoiceExpensesClassificationType	Όχι	Λίστα Χαρακτηρισμών Εξόδων
paymentMethodsDoc	PaymentMethodType	Όχι	Λίστα Τρόπων Πληρωμής
nextPartitionKey	xs:string	Ναι	Παράμετρος για επόμενη κλήση λήψης
nextRowKey	xs:string	Ναι	Παράμετρος για επόμενη κλήση λήψης

Παρατηρήσεις:

- 1) Σε περίπτωση που θα επιστρέφεται το στοιχείο continuationToken τα πεδία nextPartitionKey και nextRowKey θα είναι συμπληρωμένα από την υπηρεσία και χρησιμοποιούνται στην επόμενη κλήση της **ίδιας μεθόδου** που είχε καλεστεί από τον χρήστη
- 2) Οι τύποι AadeBookInvoiceType, InvoiceIncomeClassificationType, InvoiceExpensesClassificationType και PaymentMethodType περιγράφονται σε προηγούμενες παραγράφους

### 6.3 Λήψη Στοιχείων Εσόδων - Εξόδων

Στις περιπτώσεις που ο χρήστης καλέσει μια εκ των δυο μεθόδων λήψης στοιχείων εσόδων-εξόδων (*RequestMyIncome, RequestMyExpenses*), όπως αυτές περιγράφονται σε προηγούμενη παράγραφο, θα λάβει ένα αντικείμενο RequestedBookInfo σε xml μορφή. Το αντικείμενο θα περιλαμβάνει λίστα στοιχείων εσόδων – εξόδων και ακυρώσεων παραστατικών οι οποίες έχουν mark μεγαλύτερο από αυτό που εισήχθη ως παράμετρο, καθώς και το στοιχείο continuationToken, σε περίπτωση που ο όγκος των δεδομένων υπερβαίνει το επιτρεπτό όριο και η λήψη τους γίνει τμηματικά

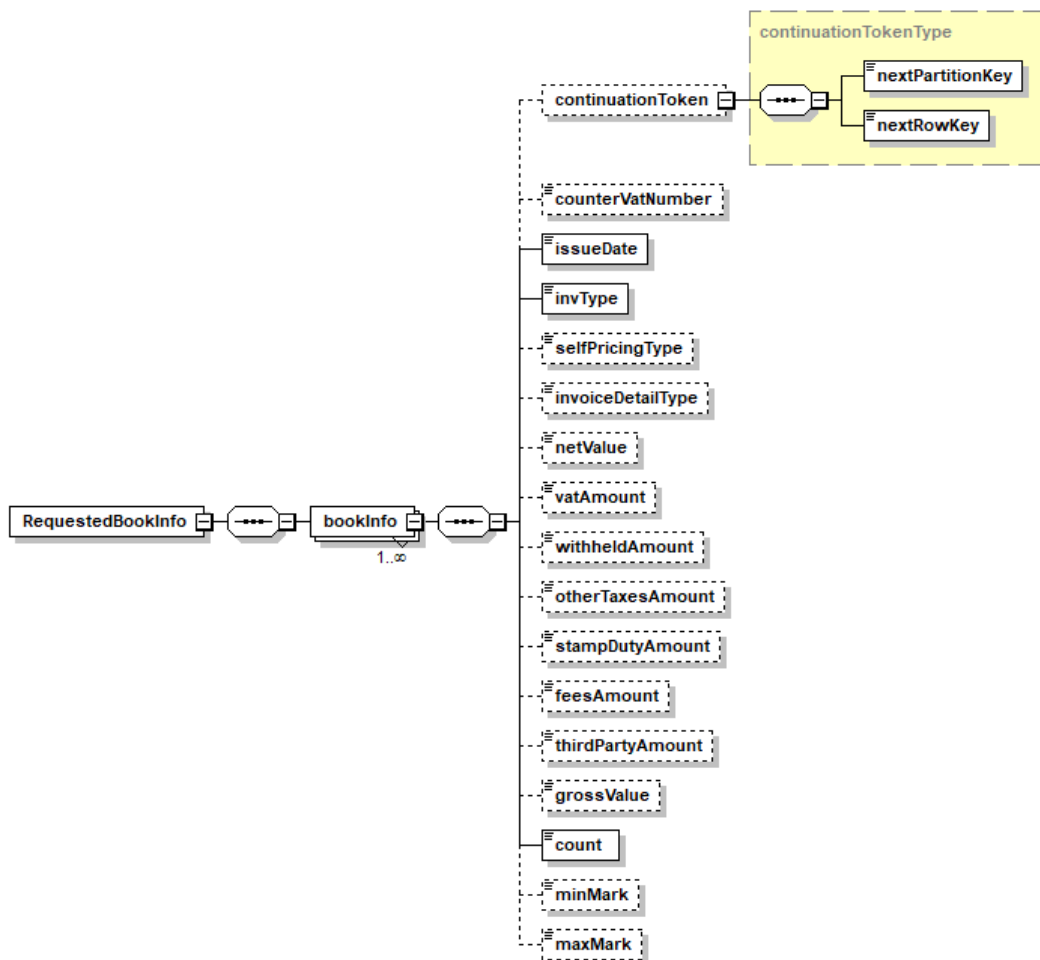

Πεδίο	Τύπος	Υποχρεωτικό	Περιγραφή
continuationToken	continuationTokenType	Όχι	Στοιχείο για την τμηματική λήψη αποτελεσμάτων
counterVatNumber	xs:string	Όχι	ΑΦΜ λήπτη
issueDate	xs:date	Ναι	Ημερομηνία έκδοσης Παραστατικού
invType	xs:string	Ναι	Τύπος Παραστατικού
selfpricing	xs:bool	Όχι	Αυτοτιμολόγηση
invoiceDetailType	xs:int	Όχι	Επισήμανση
netValue	xs:double	Όχι	Καθαρή αξία
vatAmount	xs:double	Όχι	Ποσό ΦΠΑ
withheldAmount	xs:double	Όχι	Ποσό Παρακράτησης Φόρου
otherTaxesAmount	xs:double	Όχι	Ποσό Λοιπών Φόρων
stampDutyAmount	xs:double	Όχι	Ποσό Χαρτοσήμου
feesAmount	xs:double	Όχι	Ποσό Τελών
deductionsAmount	xs:double	Όχι	Ποσό Κρατήσεων
thirdPartyAmount	xs:double	Όχι	Ποσό Περί Τρίτων
grossValue	xs:double	Όχι	Συνολική Αξία
count	xs:int	Ναι	Πλήθος
minMark	xs:string	Όχι	Ελάχιστο MARK πλήθους
maxMark	xs:string	Όχι	Μέγιστο MARK πλήθους

Παρατηρήσεις:

- 1) Σε περίπτωση που θα επιστρέφεται το στοιχείο continuationToken τα πεδία nextPartitionKey και nextRowKey θα είναι συμπληρωμένα από την υπηρεσία και χρησιμοποιούνται στην επόμενη κλήση της ίδιας μεθόδου που είχε καλεστεί από τον χρήστη
- 2) Κάθε γραμμή αντιστοιχεί σε ένα μοναδικό σύνολο τιμών για τα πεδία counterVatNumber, issueDate, invType και τον ΑΦΜ αναφοράς.
- 3) Οι παράμετροι minMark maxMark αντιστοιχούν στον ελάχιστο και μέγιστο mark που απαρτίζουν το σύνολο των παραστατικών που αντιστοιχούν για την συγκεκριμένη γραμμή



- 4) Τα παραστατικά που έχουν αυτοτιμολόγηση ανακτώνται σε διαφορετική γραμμή, με την αντίστοιχη τιμή στο συγκεκριμένο πεδίο
- 5) Οι γραμμές των παραστατικών 1.5 (Εκκαθάριση – Αμοιβή Τρίτων) ανακτώνται σε διαφορετικές γραμμές, με την αντίστοιχη τιμή στο συγκεκριμένο πεδίο

## 6.4 Λήψη Πληροφοριών για Στοιχεία ΦΠΑ

Στις περιπτώσεις που ο χρήστης καλέσει τη μέθοδο λήψης πληροφοριών για στοιχεία ΦΠΑ (*RequestVatInfo*), όπως περιγράφεται σε προηγούμενη παράγραφο, θα λάβει ένα αντικείμενο *RequestedVatInfo* σε json μορφή. Το αντικείμενο θα περιλαμβάνει λίστα στοιχείων εισροών και εκροών ανά παραστατικό (*VatInfo*) για τον ΑΦΜ που εισήχθη ως παράμετρο, καθώς και το στοιχείο *continuationToken*, σε περίπτωση που ο όγκος των δεδομένων υπερβαίνει το επιτρεπτό όριο και η λήψη τους γίνει τμηματικά.

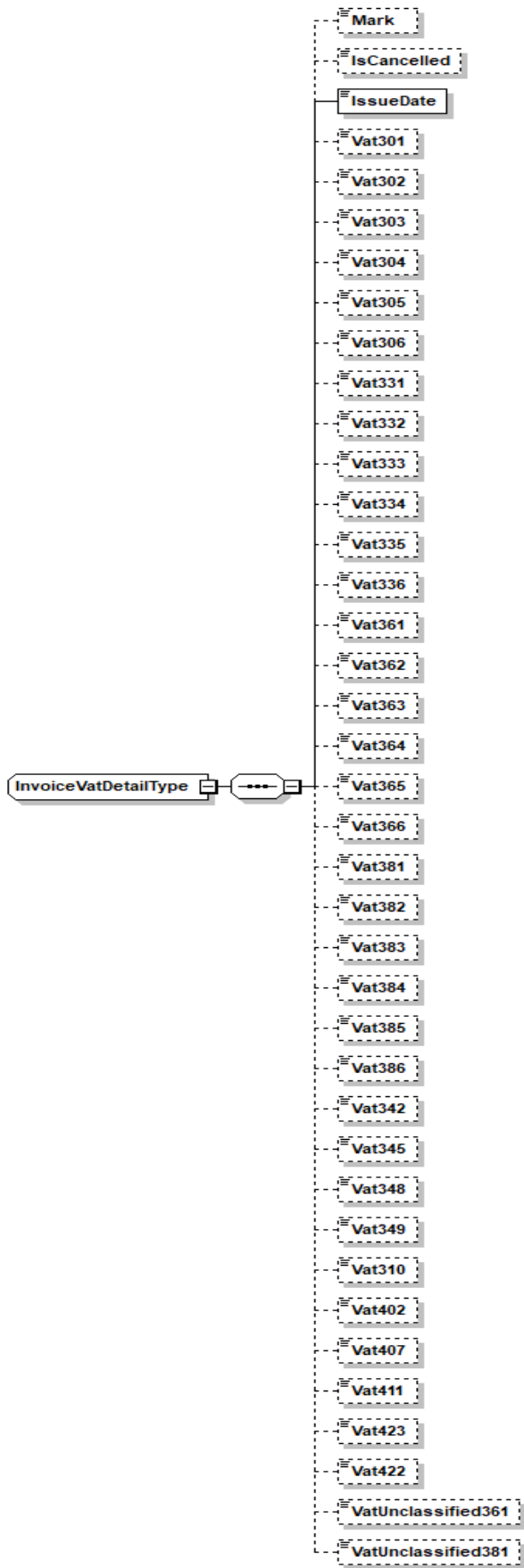

Πεδίο	Τύπος	Υποχρεωτικό	Περιγραφή
continuationToken	continuationTokenType	Όχι	Στοιχείο για την τμηματική λήψη αποτελεσμάτων
Mark	xs:string	Όχι	Το MARK του παραστατικού
IsCancelled	xs:boolean	Όχι	Αν το παραστατικό είναι ακυρωμένο
IssueDate	xs:dateTime	Ναι	Ημερομηνία έκδοσης παραστατικού
Vat301	xs:decimal	Όχι	Ποσό ΦΠΑ πεδίου 301
Vat302	xs:decimal	Όχι	Ποσό ΦΠΑ πεδίου 302
Vat303	xs:decimal	Όχι	Ποσό ΦΠΑ πεδίου 303
Vat304	xs:decimal	Όχι	Ποσό ΦΠΑ πεδίου 304
Vat305	xs:decimal	Όχι	Ποσό ΦΠΑ πεδίου 305
Vat306	xs:decimal	Όχι	Ποσό ΦΠΑ πεδίου 306
Vat331	xs:decimal	Όχι	Ποσό ΦΠΑ πεδίου 331
Vat332	xs:decimal	Όχι	Ποσό ΦΠΑ πεδίου 332
Vat333	xs:decimal	Όχι	Ποσό ΦΠΑ πεδίου 333
Vat334	xs:decimal	Όχι	Ποσό ΦΠΑ πεδίου 334
Vat335	xs:decimal	Όχι	Ποσό ΦΠΑ πεδίου 335
Vat336	xs:decimal	Όχι	Ποσό ΦΠΑ πεδίου 336
Vat361	xs:decimal	Όχι	Ποσό ΦΠΑ πεδίου 361
Vat362	xs:decimal	Όχι	Ποσό ΦΠΑ πεδίου 362
Vat363	xs:decimal	Όχι	Ποσό ΦΠΑ πεδίου 363
Vat364	xs:decimal	Όχι	Ποσό ΦΠΑ πεδίου 364
Vat365	xs:decimal	Όχι	Ποσό ΦΠΑ πεδίου 365
Vat366	xs:decimal	Όχι	Ποσό ΦΠΑ πεδίου 366
Vat381	xs:decimal	Όχι	Ποσό ΦΠΑ πεδίου 381
Vat382	xs:decimal	Όχι	Ποσό ΦΠΑ πεδίου 382

Vat383	xs:decimal	Όχι	Ποσό ΦΠΑ πεδίου 383
Vat384	xs:decimal	Όχι	Ποσό ΦΠΑ πεδίου 384
Vat385	xs:decimal	Όχι	Ποσό ΦΠΑ πεδίου 385
Vat386	xs:decimal	Όχι	Ποσό ΦΠΑ πεδίου 386
Vat342	xs:decimal	Όχι	Ποσό ΦΠΑ πεδίου 342
Vat345	xs:decimal	Όχι	Ποσό ΦΠΑ πεδίου 345
Vat348	xs:decimal	Όχι	Ποσό ΦΠΑ πεδίου 348
Vat349	xs:decimal	Όχι	Ποσό ΦΠΑ πεδίου 349
Vat310	xs:decimal	Όχι	Ποσό ΦΠΑ πεδίου 310
Vat402	xs:decimal	Όχι	Ποσό ΦΠΑ πεδίου 402
Vat407	xs:decimal	Όχι	Ποσό ΦΠΑ πεδίου 407
Vat411	xs:decimal	Όχι	Ποσό ΦΠΑ πεδίου 411
Vat423	xs:decimal	Όχι	Ποσό ΦΠΑ πεδίου 423
Vat422	xs:decimal	Όχι	Ποσό ΦΠΑ πεδίου 422
VatUnclassified361	xs:decimal	Όχι	Ποσό ΦΠΑ πεδίου 361 μη χαρακτηρισμένα
VatUnclassified381	xs:decimal	Όχι	Ποσό ΦΠΑ πεδίου 381 μη χαρακτηρισμένα

Παρατηρήσεις:

- 1) Το κάθε πεδίο περιέχει το ποσό ΦΠΑ που αναλογεί στο αντίστοιχο πεδίο του πίνακα εισροών – εκροών ΦΠΑ
- 2) Το πεδίο Mark επιστρέφει μόνο όταν τα αποτελέσματα είναι ανά παραστατικό και όχι ανά ημέρα

## 7 Σφάλματα

Τα σφάλματα είναι στοιχεία ErrorType και περιγράφονται παρακάτω:

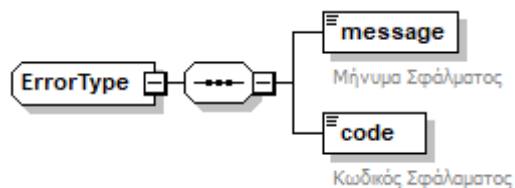

Κάθε στοιχείο σφάλματος που αφορά μια οντότητα αποτελείται από ένα μήνυμα που περιγράφει το σφάλμα και έναν κωδικό σφάλματος.

Πεδίο	Τύπος	Υποχρεωτικό	Περιγραφή
message	xs: string	Ναι	Μήνυμα Σφάλματος
code	xs: string	Ναι	Κωδικός Σφάλματος

### 7.1 Τεχνικά Σφάλματα

Τα τεχνικά σφάλματα χαρακτηρίζουν την κλήση ως μη επιτυχημένη και επιστρέφουν ένα τυπικό .NET HttpResponseMessage αντί για το ErrorType που περιγράφεται στην παράγραφο 7. Ως εκ τούτου δεν έχουν ειδικό κωδικό σφάλματος, δεν συνοδεύονται από κάποιο statusCode του στοιχείου ResponseType, και αναγνωρίζονται από το αντίστοιχο HttpStatusCode.

#	HTTP Response	Περιγραφή
1	HTTP 401 UNAUTHORIZED	Aade-user-id header is missing
2	HTTP 401 UNAUTHORIZED	Access Key does not correspond to given User Id
3	HTTP 400 BAD_REQUEST	Please pass mark in the request parameters or body
4	HTTP 400 BAD_REQUEST	General Exception Error

## 7.2 Επιχειρησιακά Σφάλματα

Τα επιχειρησιακά σφάλματα είναι τύπου `ErrorType` (βλ Παρ. 7) και προκύπτουν κατά την αποτυχία των επιχειρησιακών ελέγχων. Στην περίπτωση τους η κλήση θεωρείται τεχνικά επιτυχημένη (HTTP Response 200).

HTTP Response	statusCode	Κωδικός	Στοιχείο	Περιγραφή
HTTP 200 OK	XMLSyntaxError	101	Application	XML Syntax Validation Error
HTTP 200 OK	ValidationError	102	Application	Vat number {vatNumber} does not belong to active corporation
HTTP 200 OK	ValidationError	103	Application	Please pass mark in the request parameters
HTTP 200 OK	ValidationError	104	Application	Requested Invoice was not found
HTTP 200 OK	ValidationError	105	Application	User VAT number {vatNumber} is not authorized to execute this method for VAT number {vatNumber}
HTTP 200 OK	ValidationError	201	Invoice	User VAT number {vatNumber} is not authorized to execute this method
HTTP 200 OK	ValidationError	202	Invoice	Invalid Greek VAT number
HTTP 200 OK	ValidationError	203	Invoice	Gross Value doesn't match with sum of net value plus taxes
HTTP 200 OK	ValidationError	204	Invoice	{Field} is mandatory for this invoice type
HTTP 200 OK	ValidationError	205	Invoice	{Field} is forbidden for this invoice type
HTTP 200 OK	TechnicalError	206	Invoice	Unexpected technical error for invoice line
HTTP 200 OK	ValidationError	207	Invoice	The sum of net values of the invoice lines doesn't match with total net value of the invoice
HTTP 200 OK	ValidationError	208	Invoice	The sum of gross values of the invoice lines doesn't match with total gross value of the invoice
HTTP 200 OK	ValidationError	209	Invoice	The sum of vat amount of the invoice lines doesn't match with total vat amount of the invoice
HTTP 200 OK	ValidationError	210	Invoice	The sum of withheld amount of the invoice lines doesn't match with total withheld amount of the invoice
HTTP 200 OK	ValidationError	211	Invoice	Exchange Rate must be greater than 0 when the currency is not Euro
HTTP 200 OK	ValidationError	212	Invoice	AA element must be number with value between 0 and 18446744073709551615 for issuer from Greece
HTTP 200 OK	ValidationError	213	Invoice	{Field} must have value 0 for this invoice type
HTTP 200 OK	ValidationError	214	Invoice	Element {Element} must be sent only if it is true
HTTP 200 OK	ValidationError	215	Invoice	Vat category must have value {value} for this invoice type [Possible { value } values: {7, 8}]
HTTP 200 OK	ValidationError	216	Invoice	Vat category must have value other than 8 for this invoice type
HTTP 200 OK	ValidationError	217	Invoice	When vatCategory has value 7, element vatExemptionCategory is mandatory
HTTP 200 OK	ValidationError	218	Invoice	Vat Amount must have value 0 for this invoice type
HTTP 200 OK	ValidationError	219	Invoice	Issuer Name is forbidden for Issuer from Greece
HTTP 200 OK	ValidationError	220	Invoice	Counterpart Name is forbidden for Counterpart from Greece
HTTP 200 OK	ValidationError	221	Invoice	{Field} is forbidden for the lines that have

				invoiceDetailType = 2 for this invoice type
HTTP 200 OK	ValidationError	222	Invoice	{Field} must have value greater than 0 for this invoice type
HTTP 200 OK	ValidationError	223	Invoice	Unsupported invoice type
HTTP 200 OK	ValidationError	224	Invoice	Taxes are allowed either per invoice line or per invoice (not in both)
HTTP 200 OK	ValidationError	225	Invoice	{Field} must exist (cannot be null) since the {Field} is not null (invoice line {lineNumber})
HTTP 200 OK	ValidationError	226	Invoice	The sum of {field} amount of the invoice {section} doesn't match with total {field} amount of the invoice
HTTP 200 OK	ValidationError	227	Invoice	{Field1} cannot exist (must be null) since the {Field1} is null (invoice line : {lineNumber}) [ Possible {Field1, Field2} values: {'feesAmount', 'feesPercentCategory'}, {'stampDutyAmount', 'stampDutyPercentCategory'}, {'withheldAmount', 'withheldPercentCategory'}]
HTTP 200 OK	ValidationError	228	Invoice	{Field} is invalid [Possible {Field} values: {UID, InvoiceType}] [Αφορά μόνο τους παρόχους]
HTTP 200 OK	ValidationError	229	Invoice	{Field1} is not correct according to the given: {Field2} (invoice line: {lineNumber}) [ Possible {Field1, Field2} values: {'feesAmount', 'feesPercentCategory'}, {'stampDutyAmount', 'stampDutyPercentCategory'}, {'withheldAmount', 'withheldPercentCategory'}] [Αφορά μόνο τους παρόχους]
HTTP 200 OK	ValidationError	230	Invoice	{Field} is mandatory for invoice detail (number) [Possible {Field} values: {E3 classifications, VAT classifications}]
HTTP 200 OK	ValidationError	231	Invoice	{Field} is forbidden for invoice detail (number) [Possible {Field} values: {E3 classifications, VAT classifications}]
HTTP 200 OK	ValidationError	233	Invoice	UID: " + {uid} + " has already been sent [Αφορά μόνο τους παρόχους]
HTTP 200 OK	ValidationError	234	Invoice	The values 7 or 8 are not allowed for Vat Category for this invoice type
HTTP 200 OK	ValidationError	235	Invoice	Issuer must be different from counterpart
HTTP 200 OK	ValidationError	236	Invoice	The Sender (vatnumber): " + {afm} + " must be different from the issuer (vatnumber)
HTTP 200 OK	ValidationError	237	Invoice	Underlying Value(s) of taxes cannot be greater than the total net value of invoice
HTTP 200 OK	ValidationError	239	Invoice	Taxamount(s) of taxes cannot be greater than the total net value of invoice
HTTP 200 OK	ValidationError	240	Invoice	Taxamount {Taxamount } of taxline: {A/A} cannot be greater than the corresponding underlying value
HTTP 200 OK	ValidationError	241	Invoice	Field1 cannot be greater than the corresponding invoiceline net value (invoice line: + {linenumber} ) [ Possible {Field1} values: {'feesAmount', 'otherTaxesPercentAmount', 'stampDutyAmount', 'withheldAmount'}]



HTTP 200 OK	ValidationError	242	Invoice	{Field} 's country for this invoice type must be Greece [Possible {Field} values: {Issuer, Counterpart}]
HTTP 200 OK	ValidationError	243	Invoice	{Field} 's country for this invoice type must be in Europe but not Greece [Possible {Field} values: {Issuer, Counterpart}]
HTTP 200 OK	ValidationError	244	Invoice	{Field} 's country for this invoice type must not be in EU [Possible {Field} values: {Issuer, Counterpart}]
HTTP 200 OK	ValidationError	245	Invoice	Provider is not authorised to issue Invoices for: {vatNumber}
HTTP 200 OK	ValidationError	246	Invoice	Invoice of type 1.5 must have at least one line with detailtype = 1 and one with detail type=2
HTTP 200 OK	ValidationError	247	Invoice	Invoice line: {lineNumber}. {Field} is forbidden. [Possible {Field} values: {recType=1, recType=4, recType=5}]
HTTP 200 OK	ValidationError	248	Invoice	Invoice with MARK {mark} cannot be cancelled because was not posted by VAT number {vat}
HTTP 200 OK	ValidationError	249	Invoice	Invoice with MARK {mark} cannot be cancelled because of being posted by provider
HTTP 200 OK	ValidationError	250	Invoice	Invoice with MARK {mark} cannot be cancelled because of being posted by myDATA Invoicing
HTTP 200 OK	ValidationError	251	Invoice	Invoice with MARK {mark} cannot be cancelled because of being already cancelled
HTTP 200 OK	ValidationError	252	Invoice	Record with MARK {mark} is not a valid Invoice
HTTP 200 OK	ValidationError	253	Invoice	IssueDate is invalid, it must be greater or equal than {date} and less or equal than current date [Δεν αφορά τους παρόχους]
HTTP 200 OK	ValidationError	254	Invoice	TaxLine (TaxTotals) : + {taxlinenumber} . {field + fieldData} is forbidden
HTTP 200 OK	ValidationError	255	Invoice	Invoice with MARK {mark} cannot be cancelled because it is connected with active invoice with MARK {mark1}
HTTP 200 OK	ValidationError	256	Invoice	Invoice with MARK {mark} cannot be classified because of being already cancelled
HTTP 200 OK	ValidationError	257	Invoice	Invoice with MARK {mark} cannot be cancelled because of being posted by TaxRegister
HTTP 200 OK	ValidationError	258	Invoice	All invoice rows should have {Field} [Possible {Field} values: {recType=3}]
HTTP 200 OK	ValidationError	259	Invoice	Invoice cannot be posted because it replaces invoice with MARK {mark} having same UID and is still connected with active invoices
HTTP 200 OK	ValidationError	260	Invoice	IssueDate is invalid, it must be less or equal than current date
HTTP 200 OK	ValidationError	261	Invoice	Each Invoice row must have unique line number
HTTP 200 OK	ValidationError	262	Invoice	{field} length must be less or equal than {number}
HTTP 200 OK	ValidationError	263	Invoice	Invoice with invoiceVariationType {field} and IssueDate {issueDate} cannot be sent earlier than { date} [Possible {field} values: {invoiceVariationType=1,2,3,4}]
HTTP 200 OK	ValidationError	264	Invoice	Invoice with invoiceVariationType {field} cannot be sent for issueDate's year earlier than 2021

				[Possible {field} values: {invoiceVariationType=1,2,3,4}]
HTTP 200 OK	ValidationError	265	Invoice	The maximum allowed number of invoices contained in one message is 5000
HTTP 200 OK	ValidationError	266	Invoice	{msg11} is forbidden {msg2} [Possible {msg1} values: {'Invoice with SpecialInvoiceCategoryType field with value 4 (taxfree invoice)'}] [Possible {msg2} values: {'for invoices sent by provider channel'}]
HTTP 200 OK	ValidationError	267	Invoice	{msg11} is allowed {msg2} [Possible {msg1} values: {'Invoice with SpecialInvoiceCategoryType field with value 4 (taxfree invoice)'}] [Possible {msg2} values: {'only for invoices sent by erp or timologio channel'}]
HTTP 200 OK	ValidationError	268	Invoice	In case of fuelInvoice, at least one line must have fuelCode different from 999
HTTP 200 OK	ValidationError	269	Invoice	In case of fuelInvoice, the net value of the invoice line with fuelCode 999 must be less or equal than sum of net values of the other invoice lines
HTTP 200 OK	ValidationError	270	Invoice	In case of fuelInvoice, only one line can have fuelCode equal with 999
HTTP 200 OK	ValidationError	271	Invoice	Invoice Line Number: {linenumber}. VatExemptionCategory field is used only in case of vatCategory = 7
HTTP 200 OK	ValidationError	272	Invoice	{field} is mandatory + {moreInfo} [{{moreInfo}} μπορεί να είναι null]
HTTP 200 OK	ValidationError	273	Invoice	{field} is not allowed + {moreInfo} [{{moreInfo}} μπορεί να είναι null]
HTTP 200 OK	ValidationError	274	Invoice	{field} are mandatory for this invoicetype + {moreInfo} [{{moreInfo}} μπορεί να είναι null]
HTTP 200 OK	ValidationError	275	Invoice	The message cannot contain invoices and invoices/consignment notes with the same uid
HTTP 200 OK	ValidationError	276	Invoice	{field} length must be equal with {number}
HTTP 200 OK	ValidationError	277	Invoice	The message cannot contain invoices of type: {invoiceType} with the same uid
HTTP 200 OK	ValidationError	278	Invoice	IssueDate is invalid, it must be greater or equal with current date
HTTP 200 OK	ValidationError	279	Invoice	Invoice with MARK {mark} cannot be cancelled + {moreInfo} [{{moreInfo}} μπορεί να είναι null]
HTTP 200 OK	ValidationError	280	Invoice	DispatchDate is invalid, it must be greater or equal with current date
HTTP 200 OK	ValidationError	281	Invoice	Invoice of type 8.6 with totalCancelDeliveryOrders = true, must have only one row. The net value and vat amount of this row must be equal with 0 and its vat category must have value 8
HTTP 200 OK	ValidationError	301	Classification	Invoices with MAPK {mark} requested not found
HTTP 200 OK	ValidationError	302	Classification	Duplicate classification line number {lineNumber}
HTTP 200 OK	ValidationError	303	Classification	Line number {lineNumber} not found in invoice with MARK {mark}

HTTP 200 OK	ValidationError	304	Classification	All invoice rows or none should have classifications included
HTTP 200 OK	ValidationError	305	Classification	Invoice line: {lineNumber}. Duplicate classification type {classificationType} and category {classificationCategory}
HTTP 200 OK	ValidationError	306	Classification	Invoice line: {lineNumber}. Sum of classifications are not equal to line's net value
HTTP 200 OK	ValidationError	307	Classification	Classification type {classificationType} is forbidden for Classification category {classificationCategory}
HTTP 200 OK	ValidationError	308	Classification	Classification category {classificationCategory} is forbidden for Invoice type {classificationType}
HTTP 200 OK	ValidationError	309	Classification	{ClassificationMode} classifications are forbidden for invoice with mark {mark} on behalf of vat number {vatNumber} for invoice row with detail type {detailType}
HTTP 200 OK	TechnicalError	310	Classification	All classifications of invoice or none should have category value {classificationCategory}
HTTP 200 OK	ValidationError	311	Classification	Classification with type {classificationType} and category " {classificationCategory} not found in invoice summary
HTTP 200 OK	ValidationError	312	Classification	Sum of classifications with type {classificationType} and category {classificationCategory} not matching with related total in invoice summary
HTTP 200 OK	ValidationError	313	Classification	Classification type {classificationType} is forbidden for Classification category {classificationCategory} combined with invoice type {invoiceType}
HTTP 200 OK	ValidationError	314	Classification	All invoices should contain either income or expenses classifications section, not both or none
HTTP 200 OK	ValidationError	315	Classification	VAT classifications have no category
HTTP 200 OK	ValidationError	316	Classification	VAT classifications are not allowed in case of VAT exemption
HTTP 200 OK	ValidationError	317	Classification	Invoice detail { lineNumber } : VAT classification must be of type 366 in case vatExemptionCategory = 16
HTTP 200 OK	ValidationError	318	Invoice	Element {Field} must have same value with correlated's one
HTTP 200 OK	ValidationError	319	Invoice	Net value of correlated invoice already exceeded by sum of net values of invoices correlated to it
HTTP 200 OK	ValidationError	320	Invoice	Invalid correlated invoice type
HTTP 200 OK	ValidationError	321	Classification	Classifications are not allowed only in the invoice summary
HTTP 200 OK	ValidationError	322	Invoice	Unsupported correlated invoice type
HTTP 200 OK	ValidationError	323	Classification	User cannot use directly this service due to annual gross income limits
HTTP 200 OK	ValidationError	324	Classification	Classification rejection or deviation is not allowed to be sent with this method

HTTP 200 OK	TechnicalError	330	Classification	Unexpected technical error for classification line
HTTP 200 OK	TechnicalError	331	Classification	Could not load/found valid validation doc for classification with category {classification_category} and type {classification_type}
HTTP 200 OK	ValidationError	332	Classification	In case of VAT exemption sum of E3 classifications' amounts and sum of VAT classifications' vat amounts must be equal to invoice total net value plus taxes to be classified plus excluded vat amount
HTTP 200 OK	ValidationError	333	Classification	Sum of E3 classifications' amounts must be equal to invoice total net value plus taxes to be classified
HTTP 200 OK	ValidationError	334	Classification	Combination vatCategory {field1} , vatExemptionCategory {field2} : In case of without VAT obligation, a classification with similar VAT exemption category, VAT category of 24% or 17% and classification type 366 is required [Possible {field1} values: {'null', [1-8]}] [Possible {field2} values: {'null', [εύρος τιμών των αιτιών εξαιρέσης από το σχετικό παράρτημα]}]
HTTP 200 OK	TechnicalError	335	Classification	SendExpensesClassificationPerInvoice method is not supported for fuel invoices or invoices of type 1.5
HTTP 200 OK	ValidationError	336	Classification	In case of VAT exemption a percentage of vat amount must be referred in E3 classification with category 2.5
HTTP 200 OK	ValidationError	337	Classification	Combination vatCategory {field1}, vatExemptionCategory {field2}: Fields vatAmount, vatCategory and vatExemptionCategory must be null when classifications are posted per line [Possible {field1} values: {'null', [1-8]}] [Possible {field2} values: {'null', [εύρος τιμών των αιτιών εξαιρέσης ΦΠΑ από το σχετικό πίνακα του παραρτήματος]}]
HTTP 200 OK	ValidationError	338	Classification	Classification is forbidden for invoice row {linenumber} because of its recType or its detailType Value
HTTP 200 OK	ValidationError	339	Classification	{msg} classification is forbidden for invoice row {linenumber} because of its detailType value [Possible {msg} values: {'incomeClassification', 'expensesClassification'}]
HTTP 200 OK	ValidationError	340	Classification	ClassificationPostMode field must not be contained in xml
HTTP 200 OK	ValidationError	341	Classification	Expenses VAT classification code NOT_VAT_295 is not allowed to be posted for invoices of type 14.1 and 14.3
HTTP 200 OK	ValidationError	401	Invoice	Resending payments methods is not allowed for initial's invoice type
HTTP 200 OK	ValidationError	402	Payment	At least one payment method detail must be of POS type
HTTP 200 OK	ValidationError	403	Payment	Invoice with MARK {mark} was sent by provider. Payment Methods must contain provider signature
HTTP 200 OK	ValidationError	404	Payment	Invoice with MARK {mark} was sent by ERP. Payment Methods must not contain provider signature"

HTTP 200 OK	ValidationError	405	Payment	Invoice with MARK {mark} was sent by provider. Payment Methods must not contain ECR token"
HTTP 200 OK	ValidationError	406	Payment	Invoice with MARK {mark} was sent by ERP. Payment Methods must contain ECR token
HTTP 200 OK	ValidationError	407	Payment	Payment Methods total amount must be equal to or less than initial invoice's total value
HTTP 200 OK	ValidationError	408	Payment	Invoice with MAPK {invoice_mark}: Payment Methods cannot be resent for invoices created by timologio application
HTTP 200 OK	TechnicalError	-	-	Unexpected condition error

## 8 Παράρτημα

### 8.1 Είδη παραστατικών

Αντικριζόμενα Παραστατικά Εκδότη ημεδαπής / αλλοδαπής	Κωδικός	Περιγραφή
Τιμολόγιο Πώλησης		
	1.1	Τιμολόγιο Πώλησης
	1.2	Τιμολόγιο Πώλησης / Ενδοκοινοτικές Παραδόσεις
	1.3	Τιμολόγιο Πώλησης / Παραδόσεις Τρίτων Χωρών
	1.4	Τιμολόγιο Πώλησης / Πώληση για Λογαριασμό Τρίτων
	1.5	Τιμολόγιο Πώλησης / Εκκαθάριση Πωλήσεων Τρίτων - Αμοιβή από Πωλήσεις Τρίτων
	1.6	Τιμολόγιο Πώλησης / Συμπληρωματικό Παραστατικό
Τιμολόγιο Παροχής Υπηρεσιών		
	2.1	Τιμολόγιο Παροχής
	2.2	Τιμολόγιο Παροχής / Ενδοκοινοτική Παροχή Υπηρεσιών
	2.3	Τιμολόγιο Παροχής / Παροχή Υπηρεσιών σε λήπτη Τρίτης Χώρας
	2.4	Τιμολόγιο Παροχής / Συμπληρωματικό Παραστατικό
Τίτλος Κτήσης		
	3.1	Τίτλος Κτήσης (μη υπόχρεος Εκδότης)
	3.2	Τίτλος Κτήσης (άρνηση έκδοσης από υπόχρεο Εκδότη)

Για Μελλοντική Χρήση		
Πιστωτικό Τιμολόγιο		
	5.1	Πιστωτικό Τιμολόγιο / Συσχετιζόμενο
	5.2	Πιστωτικό Τιμολόγιο / Μη Συσχετιζόμενο
Στοιχείο Αυτοπαράδοσης - Ιδιοχρησιμοποίησης		
	6.1	Στοιχείο Αυτοπαράδοσης
	6.2	Στοιχείο Ιδιοχρησιμοποίησης
Συμβόλαιο - Έσοδο		
	7.1	Συμβόλαιο - Έσοδο
Ειδικό Στοιχείο (Έσοδο) – Απόδειξη Είσπραξης		
	8.1	Ενοίκια - Έσοδο
	8.2	Τέλος ανθεκτικότητας κλιματικής κρίσης
	8.4	Απόδειξη Είσπραξης POS
	8.5	Απόδειξη Επιστροφής POS
Δελτίο Παραγγελίας		
	8.6	Δελτίο Παραγγελίας Εστίασης
Παραστατικό Διακίνησης		
	9.3	Δελτίο Αποστολής

<b>Μη Αντικριζόμενα Παραστατικά Εκδότη ημεδαπής / αλλοδαπής</b>		
Παραστατικά Λιανικής		
	11.1	ΑΛΠ
	11.2	ΑΠΥ
	11.3	Απλοποιημένο Τιμολόγιο
	11.4	Πιστωτικό Στοιχ. Λιανικής
	11.5	Απόδειξη Λιανικής Πώλησης για Λογ/σμό Τρίτων
Για Μελλοντική Χρήση	12	
<b>Μη Αντικριζόμενα Παραστατικά Λήπτη ημεδαπής / αλλοδαπής</b>		
Λήψη Παραστατικών Λιανικής		
	13.1	Έξοδα - Αγορές Λιανικών Συναλλαγών ημεδαπής / αλλοδαπής
	13.2	Παροχή Λιανικών Συναλλαγών ημεδαπής / αλλοδαπής
	13.3	Κοινόχρηστα
	13.4	Συνδρομές
	13.30	Παραστατικά Οντότητας ως Αναγράφονται από την ίδια (Δυναμικό)
	13.31	Πιστωτικό Στοιχ. Λιανικής ημεδαπής / αλλοδαπής
<b>Αντικριζόμενα Παραστατικά Λήπτη ημεδαπής / αλλοδαπής</b>		
Παραστ. Εξαιρ. Οντοτήτων ημεδαπής / αλλοδαπής		
	14.1	Τιμολόγιο / Ενδοκοινοτικές Αποκτήσεις
	14.2	Τιμολόγιο / Αποκτήσεις Τρίτων Χωρών
	14.3	Τιμολόγιο / Ενδοκοινοτική Λήψη Υπηρεσιών
	14.4	Τιμολόγιο / Λήψη Υπηρεσιών Τρίτων Χωρών



	14.5	ΕΦΚΑ και λοιποί Ασφαλιστικοί Οργανισμοί
	14.30	Παραστατικά Οντότητας ως Αναγράφονται από την ίδια (Δυναμικό)
	14.31	Πιστωτικό ημεδαπής / αλλοδαπής
Συμβόλαιο - Έξοδο		
	15.1	Συμβόλαιο - Έξοδο
Ειδικό Στοιχείο (Έξοδο) – Απόδειξη Πληρωμής		
	16.1	Ενοίκιο Έξοδο
<b>Εγγραφές Τακτοποίησης Εσόδων-Εξόδων</b>		
Εγγραφές Οντότητας		
	17.1	Μισθοδοσία
	17.2	Αποσβέσεις
	17.3	Λοιπές Εγγραφές Τακτοποίησης Εσόδων - Λογιστική Βάση
	17.4	Λοιπές Εγγραφές Τακτοποίησης Εσόδων - Φορολογική Βάση
	17.5	Λοιπές Εγγραφές Τακτοποίησης Εξόδων - Λογιστική Βάση
	17.6	Λοιπές Εγγραφές Τακτοποίησης Εξόδων - Φορολογική Βάση

## 8.2 Κατηγορία Φ.Π.Α.

Κωδικός	Περιπτώσεις % Φ.Π.Α.	% Φ.Π.Α.
1	ΦΠΑ συντελεστής 24%	24%
2	ΦΠΑ συντελεστής 13%	13%
3	ΦΠΑ συντελεστής 6%	6%
4	ΦΠΑ συντελεστής 17%	17%
5	ΦΠΑ συντελεστής 9%	9%
6	ΦΠΑ συντελεστής 4%	4%
7	Άνευ Φ.Π.Α.	0%
8	Εγγραφές χωρίς ΦΠΑ (πχ Μισθοδοσία, Αποσβέσεις)	-
9	ΦΠΑ συντελεστής 3% (αρ.31 ν.5057/2023)	3%
10	ΦΠΑ συντελεστής 4% (αρ.31 ν.5057/2023)	4%

## 8.3 Κατηγορία Αιτίας Εξαίρεσης ΦΠΑ

Κωδ.	Περιγραφή	Κωδ.	Περιγραφή
1	Χωρίς ΦΠΑ – άρθρο 2 και 3 του Κώδικα ΦΠΑ	13	Χωρίς ΦΠΑ - άρθρο 27.1.γ - Πλοία Ανοικτής Θαλάσσης του Κώδικα ΦΠΑ
2	Χωρίς ΦΠΑ - άρθρο 5 του Κώδικα ΦΠΑ	14	Χωρίς ΦΠΑ - άρθρο 28 του Κώδικα ΦΠΑ
3	Χωρίς ΦΠΑ - άρθρο 13 του Κώδικα ΦΠΑ	15	Χωρίς ΦΠΑ - άρθρο 39 του Κώδικα ΦΠΑ
4	Χωρίς ΦΠΑ - άρθρο 14 του Κώδικα ΦΠΑ	16	Χωρίς ΦΠΑ - άρθρο 39α του Κώδικα ΦΠΑ
5	Χωρίς ΦΠΑ - άρθρο 16 του Κώδικα ΦΠΑ	17	Χωρίς ΦΠΑ - άρθρο 40 του Κώδικα ΦΠΑ
6	Χωρίς ΦΠΑ - άρθρο 19 του Κώδικα ΦΠΑ	18	Χωρίς ΦΠΑ - άρθρο 41 του Κώδικα ΦΠΑ
7	Χωρίς ΦΠΑ - άρθρο 22 του Κώδικα ΦΠΑ	19	Χωρίς ΦΠΑ - άρθρο 47 του Κώδικα ΦΠΑ
8	Χωρίς ΦΠΑ - άρθρο 24 του Κώδικα ΦΠΑ	20	ΦΠΑ εμπειροχόμενος - άρθρο 43 του Κώδικα ΦΠΑ
9	Χωρίς ΦΠΑ - άρθρο 25 του Κώδικα ΦΠΑ	21	ΦΠΑ εμπειροχόμενος - άρθρο 44 του Κώδικα ΦΠΑ
10	Χωρίς ΦΠΑ - άρθρο 26 του Κώδικα ΦΠΑ	22	ΦΠΑ εμπειροχόμενος - άρθρο 45 του Κώδικα ΦΠΑ
11	Χωρίς ΦΠΑ - άρθρο 27 του Κώδικα ΦΠΑ	23	ΦΠΑ εμπειροχόμενος - άρθρο 46 του Κώδικα ΦΠΑ
12	Χωρίς ΦΠΑ - άρθρο 27 - Πλοία Ανοικτής Θαλάσσης του Κώδικα ΦΠΑ	24	Χωρίς ΦΠΑ - άρθρο 6 του Κώδικα ΦΠΑ
25	Χωρίς ΦΠΑ - ΠΟΛ.1029/1995	26	Χωρίς ΦΠΑ - ΠΟΛ.1167/2015

Κωδ.	Περιγραφή	Κωδ.	Περιγραφή
27	Λοιπές Εξαιρέσεις ΦΠΑ	28	Χωρίς ΦΠΑ – άρθρο 24 περ. β' παρ.1 του Κώδικα ΦΠΑ, (Tax Free)
29	Χωρίς ΦΠΑ – άρθρο 47β, του Κώδικα ΦΠΑ (OSS μη ενωσιακό καθεστώς)	30	Χωρίς ΦΠΑ – άρθρο 47γ, του Κώδικα ΦΠΑ (OSS ενωσιακό καθεστώς)
31	Χωρίς ΦΠΑ – άρθρο 47δ του Κώδικα ΦΠΑ (IOSS)		

#### 8.4 Κατηγορία Παρακρατούμενων Φόρων

Κωδικός	Περιπτώσεις % Παρακράτησης - Προκαταβολής Φόρου	% Παρ. Φόρου
1	Περιπτ. β' - Τόκοι - 15%	15%
2	Περιπτ. γ' - Δικαιώματα - 20%	20%
3	Περιπτ. δ' - Αμοιβές Συμβουλών Διοίκησης - 20%	20%
4	Περιπτ. δ' - Τεχνικά Έργα - 3%	3%
5	Υγρά καύσιμα και προϊόντα καπνοβιομηχανίας 1%	1%
6	Λοιπά Αγαθά 4%	4%
7	Παροχή Υπηρεσιών 8%	8%
8	Προκαταβλητέος Φόρος Αρχιτεκτόνων και Μηχανικών επί Συμβατικών Αμοιβών, για Εκπόνηση Μελετών και Σχεδίων 4%	4%
9	Προκαταβλητέος Φόρος Αρχιτεκτόνων και Μηχανικών επί Συμβατικών Αμοιβών, που αφορούν οποιασδήποτε άλλης φύσης έργα 10%	10%
10	Προκαταβλητέος Φόρος στις Αμοιβές Δικηγόρων 15%	15%
11	Παρακράτηση Φόρου Μισθωτών Υπηρεσιών παρ. 1 αρ. 15 ν. 4172/2013	ποσό
12	Παρακράτηση Φόρου Μισθωτών Υπηρεσιών παρ. 2 αρ. 15 ν. 4172/2013 - Αξιοματικών Εμπορικού Ναυτικού	15%
13	Παρακράτηση Φόρου Μισθωτών Υπηρεσιών παρ. 2 αρ. 15 ν. 4172/2013 - Κατώτερο Πλήρωμα Εμπορικού Ναυτικού	10%
14	Παρακράτηση Ειδικής Εισφοράς Αλληλεγγύης	ποσό
15	Παρακράτηση Φόρου Αποζημίωσης λόγω Διακοπής Σχέσης Εργασίας παρ. 3 αρ. 15 ν. 4172/2013	ποσό
16	Παρακρατήσεις συναλλαγών αλλοδαπής βάσει συμβάσεων αποφυγής διπλής φορολογίας (Σ.Α.Δ.Φ.)	ποσό
17	Λοιπές Παρακρατήσεις Φόρου	ποσό
18	Παρακράτηση Φόρου Μερίσματα περ.α παρ. 1 αρ. 64 ν. 4172/2013	5%

## 8.5 Κατηγορία Λοιπών Φόρων

Κωδικός	Περιπτώσεις % Λοιπών Φόρων	% Λοιπών φόρων	Παρατηρήσεις
1	α1) ασφάλιστρα κλάδου πυρός 20%	15%	Από την τρέχουσα έκδοση δεν θα είναι δυνατή η αποστολή με αυτή την τιμή.
2	α2) ασφάλιστρα κλάδου πυρός 20%	5%	Από την τρέχουσα έκδοση δεν θα είναι δυνατή η αποστολή με αυτή την τιμή.
3	β) ασφάλιστρα κλάδου ζωής 4%	4%	
4	γ) ασφάλιστρα λοιπών κλάδων 15%.	15%	
5	δ) απαλλασσόμενα φόρου ασφαλιστρών 0%.	0%	
6	Ξενοδοχεία 1-2 αστέρων 0,50 €	ποσό	
7	Ξενοδοχεία 3 αστέρων 1,50 €	ποσό	
8	Ξενοδοχεία 4 αστέρων 3,00 €	ποσό	
9	Ξενοδοχεία 4 αστέρων 4,00 €	ποσό	
10	Ενοικιαζόμενα - επιπλωμένα δωμάτια - διαμερίσματα 0,50 €	ποσό	
11	Ειδικός Φόρος στις διαφημίσεις που προβάλλονται από την τηλεόραση (ΕΦΤΔ) 5%	5%	
12	3.1 Φόρος πολυτελείας 10% επί της φορολογητέας αξίας για τα ενδοκοινοτικώς αποκτούμενα και εισαγόμενα από τρίτες χώρες 10%	10%	
13	3.2 Φόρος πολυτελείας 10% επί της τιμής πώλησης προ Φ.Π.Α. για τα εγχωρίως παραγόμενα είδη 10%	10%	
14	Δικαίωμα του Δημοσίου στα εισιτήρια των καζίνο (80% επί του εισιτηρίου)	80%	
15	ασφάλιστρα κλάδου πυρός 20%	20%	
16	Λοιποί Τελωνειακοί Δασμοί-Φόροι	ποσό	
17	Λοιποί Φόροι	ποσό	
18	Επιβαρύνσεις Λοιπών Φόρων	ποσό	
19	ΕΦΚ	ποσό	
20	Ξενοδοχεία 1-2 αστέρων 1,50€ (ανά Δωμ./Διαμ.)	ποσό	
21	Ξενοδοχεία 3 αστέρων 3,00€ (ανά Δωμ./Διαμ.)	ποσό	
22	Ξενοδοχεία 4 αστέρων 7,00€ (ανά Δωμ./Διαμ.)	ποσό	
23	Ξενοδοχεία 5 αστέρων 10,00€ (ανά Δωμ./Διαμ.)	ποσό	
24	Ενοικιαζόμενα επιπλωμένα δωμάτια – διαμερίσματα 1,50€ (ανά Δωμ./Διαμ.)	ποσό	
25	Ακίνητα βραχυχρόνιας μίσθωσης 1,50€	ποσό	
26	Ακίνητα βραχυχρόνιας μίσθωσης μονοκατοικίες άνω των 80 τ.μ. 10,00€	ποσό	
27	Αυτοεξυπηρετούμενα καταλύματα – τουριστικές επιπλωμένες επαύλεις (βίλες) 10,00€	ποσό	
28	Ακίνητα βραχυχρόνιας μίσθωσης 0,50€	ποσό	
29	Ακίνητα βραχυχρόνιας μίσθωσης μονοκατοικίες άνω των 80 τ.μ. 4,00€	ποσό	

30	Αυτοεξυπηρετούμενα καταλύματα – τουριστικές επιπλωμένες επαύλεις (βίλες) 4,00€	ποσό	
----	--	------	--

## 8.6 Κατηγορία Συντελεστή Χαρτοσήμου

Κωδικός	Περιπτώσεις % Χαρτοσήμων	% Χαρτ.
1	Συντελεστής 1,2 %	1,20%
2	Συντελεστής 2,4 %	2,40%
3	Συντελεστής 3,6 %	3,60%
4	Λοιπές περιπτώσεις Χαρτοσήμου	ποσό

## 8.7 Κατηγορία Τελών

Κωδικός	Περιπτώσεις % Τελών	% Τελών
1	Για μηνιαίο λογαριασμό μέχρι και 50 ευρώ 12%	12,00%
2	Για μηνιαίο λογαριασμό από 50,01 μέχρι και 100 ευρώ 15%	15,00%
3	Για μηνιαίο λογαριασμό από 100,01 μέχρι και 150 ευρώ 18%	18,00%
4	Για μηνιαίο λογαριασμό από 150,01 ευρώ και άνω 20%	20,00%
5	Τέλος καρτοκινητής επί της αξίας του χρόνου ομιλίας (12%)	12,00%
6	Τέλος στη συνδρομητική τηλεόραση 10%	10,00%
7	Τέλος συνδρομητών σταθερής τηλεφωνίας 5%	5,00%
8	Περιβαλλοντικό Τέλος & πλαστικής σακούλας ν. 2339/2001 αρ. 6α 0,07 ευρώ ανά τεμάχιο	ποσό
9	Εισφορά δακοκτονίας 2%	2,00%
10	Λοιπά τέλη	ποσό
11	Τέλη Λοιπών Φόρων	Ποσό
12	Εισφορά δακοκτονίας	Ποσό
13	Για μηνιαίο λογαριασμό κάθε σύνδεσης (10%)	10%
14	Τέλος καρτοκινητής επί της αξίας του χρόνου ομιλίας (10%)	10%
15	Τέλος κινητής και καρτοκινητής για φυσικά πρόσωπα ηλικίας 15 έως και 29 ετών (0%)	0%
16	Εισφορά προστασίας περιβάλλοντος πλαστικών προϊόντων 0,04 λεπτά ανά τεμάχιο [άρθρο 4 ν. 4736/2020]	ποσό
17	Τέλος ανακύκλωσης 0,08 λεπτά ανά τεμάχιο [άρθρο 80 ν. 4819/2021]	Ποσό
18	Τέλος διαμονής παρεπιδημούντων	Ποσό
19	Τέλος επί των ακαθάριστων εσόδων των εστιατορίων και συναφών καταστημάτων	Ποσό
20	Τέλος επί των ακαθάριστων εσόδων των κέντρων διασκέδασης	Ποσό
21	Τέλος επί των ακαθάριστων εσόδων των καζίνο	Ποσό
22	Λοιπά τέλη επί των ακαθάριστων εσόδων	Ποσό

## 8.8 Κωδικός Κατηγορίας Χαρακτηρισμού Εσόδων

Κωδικός	Περιγραφή
category1_1	Έσοδα από Πώληση Εμπορευμάτων (+) / (-)

category1_2	Έσοδα από Πώληση Προϊόντων (+) / (-)
category1_3	Έσοδα από Παροχή Υπηρεσιών (+) / (-)
category1_4	Έσοδα από Πώληση Παγίων (+) / (-)
category1_5	Λοιπά Έσοδα/ Κέρδη (+) / (-)
category1_6	Αυτοπαραδόσεις / Ιδιοχρησιμοποιήσεις (+) / (-)
category1_7	Έσοδα για λ/σμο τρίτων (+) / (-)
category1_8	Έσοδα προηγούμενων χρήσεων (+) / (-)
category1_9	Έσοδα επομένων χρήσεων (+) / (-)
category1_10	Λοιπές Εγγραφές Τακτοποίησης Εσόδων (+) / (-)
category1_95	Λοιπά Πληροφοριακά Στοιχεία Εσόδων (+) / (-)
category3	Διακίνηση

## 8.9 Κωδικός Τύπου Χαρακτηρισμού Εσόδων

Κωδικός	Περιγραφή
E3_106	Ιδιοπαραγωγή παγίων - Αυτοπαραδόσεις - Καταστροφές αποθεμάτων/Εμπορεύματα
E3_205	Ιδιοπαραγωγή παγίων - Αυτοπαραδόσεις - Καταστροφές αποθεμάτων/Πρώτες ύλες και λοιπά υλικά
E3_210	Ιδιοπαραγωγή παγίων - Αυτοπαραδόσεις - Καταστροφές αποθεμάτων/Προϊόντα και παραγωγή σε εξέλιξη
E3_305	Ιδιοπαραγωγή παγίων - Αυτοπαραδόσεις - Καταστροφές αποθεμάτων/Πρώτες ύλες και λοιπά υλικά
E3_310	Ιδιοπαραγωγή παγίων - Αυτοπαραδόσεις - Καταστροφές αποθεμάτων/Προϊόντα και παραγωγή σε εξέλιξη
E3_318	Ιδιοπαραγωγή παγίων - Αυτοπαραδόσεις - Καταστροφές αποθεμάτων/Εξοδα παραγωγής
E3_561_001	Πωλήσεις αγαθών και υπηρεσιών Χονδρικές - Επιτηδευματιών
E3_561_002	Πωλήσεις αγαθών και υπηρεσιών Χονδρικές βάσει άρθρου 39α παρ 5 του Κώδικα Φ.Π.Α. (Ν.2859/2000)
E3_561_003	Πωλήσεις αγαθών και υπηρεσιών Λιανικές - Ιδιωτική Πελατεία
E3_561_004	Πωλήσεις αγαθών και υπηρεσιών Λιανικές βάσει άρθρου 39α παρ 5 του Κώδικα Φ.Π.Α. (Ν.2859/2000)
E3_561_005	Πωλήσεις αγαθών και υπηρεσιών Εξωτερικού Ενδοκοινοτικές
E3_561_006	Πωλήσεις αγαθών και υπηρεσιών Εξωτερικού Τρίτες Χώρες
E3_561_007	Πωλήσεις αγαθών και υπηρεσιών Λοιπά
E3_562	Λοιπά συνήθη έσοδα
E3_563	Πιστωτικοί τόκοι και συναφή έσοδα
E3_564	Πιστωτικές συναλλαγματικές διαφορές
E3_565	Έσοδα συμμετοχών
E3_566	Κέρδη από διάθεση μη κυκλοφορούντων περιουσιακών στοιχείων
E3_567	Κέρδη από αναστροφή προβλέψεων και απομειώσεων
E3_568	Κέρδη από επιμέτρηση στην εύλογη αξία
E3_570	Ασυνήθη έσοδα και κέρδη
E3_595	Έξοδα σε ιδιοπαραγωγή
E3_596	Επιδότησεις - Επιχορηγήσεις
E3_597	Επιδότησεις - Επιχορηγήσεις για επενδυτικούς σκοπούς - κάλυψη δαπανών
E3_880_001	Πωλήσεις Παγίων Χονδρικές
E3_880_002	Πωλήσεις Παγίων Λιανικές
E3_880_003	Πωλήσεις Παγίων Εξωτερικού Ενδοκοινοτικές
E3_880_004	Πωλήσεις Παγίων Εξωτερικού Τρίτες Χώρες
E3_881_001	Πωλήσεις για λογ/σμο Τρίτων Χονδρικές
E3_881_002	Πωλήσεις για λογ/σμο Τρίτων Λιανικές
E3_881_003	Πωλήσεις για λογ/σμο Τρίτων Εξωτερικού Ενδοκοινοτικές
E3_881_004	Πωλήσεις για λογ/σμο Τρίτων Εξωτερικού Τρίτες Χώρες
E3_598_001	Πωλήσεις αγαθών που υπάγονται σε ΕΦΚ
E3_598_003	Πωλήσεις για λογαριασμό αγροτών μέσω αγροτικού συνεταιρισμού κλπ

## 8.10 Κωδικός Κατηγορίας Χαρακτηρισμού Εξόδων

Κωδικός	Περιγραφή
category2_1	Αγορές Εμπορευμάτων (-) / (+)
category2_2	Αγορές Α'-Β' Υλών (-) / (+)
category2_3	Λήψη Υπηρεσιών (-) / (+)
category2_4	Γενικά Έξοδα με δικαίωμα έκπτωσης ΦΠΑ (-) / (+)
category2_5	Γενικά Έξοδα χωρίς δικαίωμα έκπτωσης ΦΠΑ (-) / (+)
category2_6	Αμοιβές και Παροχές προσωπικού (-) / (+)
category2_7	Αγορές Παγίων (-) / (+)
category2_8	Αποσβέσεις Παγίων (-) / (+)
category2_9	Έξοδα για λ/σμο τρίτων (-) / (+)
category2_10	Έξοδα προηγούμενων χρήσεων (-) / (+)
category2_11	Έξοδα επομένων χρήσεων (-) / (+)
category2_12	Λοιπές Εγγραφές Τακτοποίησης Εξόδων (-) / (+)
category2_13	Αποθέματα Έναρξης Περιόδου (-) / (+)
category2_14	Αποθέματα Λήξης Περιόδου (-) / (+)
category2_95	Λοιπά Πληροφοριακά Στοιχεία Εξόδων (-) / (+)



## 8.11 Κωδικός Τύπου Χαρακτηρισμού Εξόδων

Κωδ.	Περιγραφή
E3_101	Εμπορεύματα έναρξης
E3_102_001	Αγορές εμπορευμάτων χρήσης (καθαρό ποσό)/Χονδρικές
E3_102_002	Αγορές εμπορευμάτων χρήσης (καθαρό ποσό)/Λιανικές
E3_102_003	Αγορές εμπορευμάτων χρήσης (καθαρό ποσό)/Αγαθών του άρθρου 39α παρ.5 του Κώδικα Φ.Π.Α. (ν.2859/2000)
E3_102_004	Αγορές εμπορευμάτων χρήσης (καθαρό ποσό)/Εξωτερικού Ενδοκοινοτικές
E3_102_005	Αγορές εμπορευμάτων χρήσης (καθαρό ποσό)/Εξωτερικού Τρίτες Χώρες
E3_102_006	Αγορές εμπορευμάτων χρήσης (καθαρό ποσό)/Λοιπά
E3_104	Εμπορεύματα λήξης
E3_201	Πρώτες ύλες και υλικά έναρξης/Παραγωγή
E3_202_001	Αγορές πρώτων υλών και υλικών χρήσης (καθαρό ποσό)/Χονδρικές
E3_202_002	Αγορές πρώτων υλών και υλικών χρήσης (καθαρό ποσό)/Λιανικές
E3_202_003	Αγορές πρώτων υλών και υλικών χρήσης (καθαρό ποσό)/Εξωτερικού Ενδοκοινοτικές
E3_202_004	Αγορές πρώτων υλών και υλικών χρήσης (καθαρό ποσό)/Εξωτερικού Τρίτες Χώρες
E3_202_005	Αγορές πρώτων υλών και υλικών χρήσης (καθαρό ποσό)/Λοιπά
E3_204	Αποθέματα λήξης πρώτων υλών και υλικών/Παραγωγή
E3_207	Προϊόντα και παραγωγή σε εξέλιξη έναρξης/Παραγωγή
E3_209	Προϊόντα και παραγωγή σε εξέλιξη λήξης/Παραγωγή
E3_301	Πρώτες ύλες και υλικά έναρξης/Αγροτική
E3_302_001	Αγορές πρώτων υλών και υλικών χρήσης (καθαρό ποσό)/Χονδρικές
E3_302_002	Αγορές πρώτων υλών και υλικών χρήσης (καθαρό ποσό)/Λιανικές
E3_302_003	Αγορές πρώτων υλών και υλικών χρήσης (καθαρό ποσό)/Εξωτερικού Ενδοκοινοτικές
E3_302_004	Αγορές πρώτων υλών και υλικών χρήσης (καθαρό ποσό)/Εξωτερικού Τρίτες Χώρες
E3_302_005	Αγορές πρώτων υλών και υλικών χρήσης (καθαρό ποσό)/Λοιπά
E3_304	Αποθέματα λήξης πρώτων υλών και υλικών/Αγροτική
E3_307	Προϊόντα και παραγωγή σε εξέλιξη έναρξης/Αγροτική
E3_309	Προϊόντα και παραγωγή σε εξέλιξη λήξης/Αγροτική
E3_312	Αποθέματα έναρξης (ζώων - φυτών)
E3_313_001	Αγορές ζώων - φυτών (καθαρό ποσό)/Χονδρικές
E3_313_002	Αγορές ζώων - φυτών (καθαρό ποσό)/Λιανικές
E3_313_003	Αγορές ζώων - φυτών (καθαρό ποσό)/Εξωτερικού Ενδοκοινοτικές
E3_313_004	Αγορές ζώων - φυτών (καθαρό ποσό)/Εξωτερικού Τρίτες Χώρες
E3_313_005	Αγορές ζώων - φυτών (καθαρό ποσό)/Λοιπά
E3_315	Αποθέματα τέλους (ζώων - φυτών)/Αγροτική
E3_581_001	Παροχές σε εργαζόμενους/Μικτές αποδοχές
E3_581_002	Παροχές σε εργαζόμενους/Εργοδοτικές εισφορές
E3_581_003	Παροχές σε εργαζόμενους/Λοιπές παροχές
E3_582	Ζημιές επιμέτρησης περιουσιακών στοιχείων
E3_583	Χρεωστικές συναλλαγματικές διαφορές
E3_584	Ζημιές από διάθεση-απόσυρση μη κυκλοφορούντων περιουσιακών στοιχείων

E3_585_001	Προμήθειες διαχείρισης ημεδαπής - αλλοδαπής (management fees)
E3_585_002	Δαπάνες από συνδεδεμένες επιχειρήσεις
E3_585_003	Δαπάνες από μη συνεργαζόμενα κράτη ή από κράτη με προνομιακό φορολογικό καθεστώς
E3_585_004	Δαπάνες για ενημερωτικές ημερίδες
E3_585_005	Έξοδα υποδοχής και φιλοξενίας
E3_585_006	Έξοδα ταξιδιών
E3_585_007	Ασφαλιστικές Εισφορές Αυτοαπασχολούμενων
E3_585_008	Έξοδα και προμήθειες παραγγελιοδόχου για λογαριασμό αγροτών
E3_585_009	Λοιπές Αμοιβές για υπηρεσίες ημεδαπής
E3_585_010	Λοιπές Αμοιβές για υπηρεσίες αλλοδαπής
E3_585_011	Ενέργεια
E3_585_012	Υδρευση
E3_585_013	Τηλεπικοινωνίες
E3_585_014	Ενοίκια
E3_585_015	Διαφήμιση και προβολή
E3_585_016	Λοιπά έξοδα
E3_585_017	Διάφορα λειτουργικά έξοδα Z2
E3_586	Χρεωστικοί τόκοι και συναφή έξοδα
E3_587	Αποσβέσεις
E3_588	Ασυνήθη έξοδα, ζημιές και πρόστιμα
E3_589	Προβλέψεις (εκτός από προβλέψεις για το προσωπικό)
E3_882_001	Αγορές ενσώματων παγίων χρήσης/Χονδρικές
E3_882_002	Αγορές ενσώματων παγίων χρήσης/Λιανικές
E3_882_003	Αγορές ενσώματων παγίων χρήσης/Εξωτερικού Ενδοκοινοτικές
E3_882_004	Αγορές ενσώματων παγίων χρήσης/Εξωτερικού Τρίτες Χώρες
E3_883_001	Αγορές μη ενσώματων παγίων χρήσης/Χονδρικές
E3_883_002	Αγορές μη ενσώματων παγίων χρήσης/Λιανικές
E3_883_003	Αγορές μη ενσώματων παγίων χρήσης/Εξωτερικού Ενδοκοινοτικές
E3_883_004	Αγορές μη ενσώματων παγίων χρήσης/Εξωτερικού Τρίτες Χώρες
VAT_361	Αγορές & δαπάνες στο εσωτερικό της χώρας
VAT_362	Αγορές & εισαγωγές επενδ. Αγαθών (πάγια)
VAT_363	Λοιπές εισαγωγές εκτός επενδ. Αγαθών (πάγια)
VAT_364	Ενδοκοινοτικές αποκτήσεις αγαθών
VAT_365	Ενδοκοινοτικές λήψεις υπηρεσιών άρθρ. 14.2.α
VAT_366	Λοιπές πράξεις λήπτη
E3_103	Απομείωση εμπορευμάτων
E3_203	Απομείωση πρώτων υλών και υλικών
E3_303	Απομείωση πρώτων υλών και υλικών
E3_208	Απομείωση προϊόντων και παραγωγής σε εξέλιξη

E3_308	Απομείωση προϊόντων και παραγωγής σε εξέλιξη
E3_314	Απομείωση ζώων - φυτών – εμπορευμάτων
E3_106	Ιδιοπαραγωγή παγίων - Αυτοπαραδόσεις - Καταστροφές αποθεμάτων
E3_205	Ιδιοπαραγωγή παγίων - Αυτοπαραδόσεις - Καταστροφές αποθεμάτων
E3_305	Ιδιοπαραγωγή παγίων - Αυτοπαραδόσεις - Καταστροφές αποθεμάτων
E3_210	Ιδιοπαραγωγή παγίων - Αυτοπαραδόσεις - Καταστροφές αποθεμάτων
E3_310	Ιδιοπαραγωγή παγίων - Αυτοπαραδόσεις - Καταστροφές αποθεμάτων
E3_318	Ιδιοπαραγωγή παγίων - Αυτοπαραδόσεις - Καταστροφές αποθεμάτων
E3_598_002	Αγορές αγαθών που υπάγονται σε ΕΦΚ
NOT_VAT_295	Μη συμμετοχή στο ΦΠΑ (έξοδα – εισροές Φ2)

## 8.12 Τρόποι Πληρωμής

Κωδικός	Περιγραφή
1	Επαγ. Λογαριασμός Πληρωμών Ημεδαπής
2	Επαγ. Λογαριασμός Πληρωμών Αλλοδαπής
3	Μετρητά
4	Επιταγή
5	Επί Πιστώσει
6	Web Banking
7	POS / e-POS
8	Άμεσες Πληρωμές IRIS

## 8.13 Είδος Ποσότητας

Κωδικός	Περιγραφή
1	Τεμάχια
2	Κιλά
3	Λίτρα
4	Μέτρα
5	Τετραγωνικά Μέτρα
6	Κυβικά Μέτρα
7	Τεμάχια_Λουπές Περιπτώσεις

## 8.14 Σκοπός Διακίνησης

Κωδικός	Περιγραφή
1	Πώληση
2	Πώληση για Λογαριασμό Τρίτων
3	Δειγματισμός
4	Έκθεση
5	Επιστροφή
6	Φύλαξη
7	Επεξεργασία Συναρμολόγηση
8	Μεταξύ Εγκαταστάσεων Οντότητας
9	Αγορά
10	Εφοδιασμός πλοίων και αεροσκαφών
11	Δωρεάν διάθεση
12	Εγγύηση
13	Χρησιδανεισμός
14	Αποθήκευση σε Τρίτους
15	Επιστροφή από Φύλαξη
16	Ανακύκλωση
17	Καταστροφή άχρηστου υλικού

18	Διακίνηση Παγίων (Ενδοδιακίνηση)
19	Λοιπές Διακινήσεις

### 8.15 Επισήμανση

Κωδικός	Περιγραφή
1	Εκκαθάριση Πωλήσεων Τρίτων
2	Αμοιβή από Πωλήσεις Τρίτων

### 8.16 Είδος Γραμμής

Κωδικός	Περιγραφή	Παρατηρήσεις
1	Ειδική Γραμμή Παρακρατούμενων Φόρων	Ανενεργός - για μελλοντική χρήση
2	Γραμμή Τέλους με Φ.Π.Α.	
3	Γραμμή Λοιπών Φόρων με Φ.Π.Α.	
4	Ειδική Γραμμή Χαρτοσήμου	Ανενεργός - για μελλοντική χρήση
5	Ειδική Γραμμή Κρατήσεων	Ανενεργός - για μελλοντική χρήση
6	Δωροεπιταγή	
7	Αρνητικό πρόσημο αξιών	Έγκυρο μόνο στις περιπτώσεις των παραστατικών 17.3, 17.4, 17.5 και 17.6 και υποδηλώνει ότι τα ποσά των αξιών της γραμμής είναι αρνητικά

### 8.17 Κωδικοί Καυσίμων

Κωδικός	Περιγραφή	Παρατηρήσεις
10	Benzine 95RON	
11	Benzine 95RON+	
12	Benzine 100RON	
13	Benzine LRP	
14	Βενζίνη αεροπλάνων	
15	Ειδικό καύσιμο αεριοθουμένων	
20	Diesel	
21	Diesel premium	
30	Diesel Heatnn	
31	Diesel Heat premium	
32	Diesel Light	
33	Diesel άλλων χρήσεων	
34	Diesel ναυτιλίας	
35	Κηροζίνη JP1	
36	Κηροζίνη άλλων χρήσεων	

37	Μαζούτ	
38	Μαζούτ ναυτιλίας	
40	LPG (υγραέριο)	
41	Υγραέριο (LPG) και μεθάνιο βιομηχανικό /εμπορικό κινητήρων (χύδην)	
42	Υγραέριο (LPG) και μεθάνιο θέρμανσης και λοιπών χρήσεων (χύδην)	
43	Υγραέριο (LPG) και μεθάνιο βιομηχανικό /εμπορικό κινητήρων (σε φιάλες)	
44	Υγραέριο (LPG) και μεθάνιο θέρμανσης και λοιπών χρήσεων (σε φιάλες)	
50	CNG (πεπιεσμένο φυσικό αέριο)	
60	Αρωματικοί Υδρογονάνθρακες Δασμολογικής Κλάσης 2707	
61	Κυκλικοί Υδρογονάνθρακες Δασμολογικής Κλάσης 2902	
70	Ελαφρύ πετρέλαιο (WHITE SPIRIT)	
71	Ελαφριά λάδια	
72	Βιοντίζελ	
999	Λοιπές χρεώσεις υπηρεσιών	Χρησιμοποιείται στις περιπτώσεις που σε ένα παραστατικό εκτός από καύσιμα υπάρχει η ανάγκη να τιμολογούνται και λοιπές χρεώσεις μικρών ποσών

## 8.18 Τύπος Απόκλισης Παραστατικού

Κωδικός	Περιγραφή	Παρατηρήσεις
1	Διαβίβαση Παράλειψης από Λήπτη	Χρησιμοποιείται αυτή η τιμή για Διαβίβαση Δεδομένων από τον Λήπτη λόγω Παράλειψης Διαβίβασης του Εκδότη. <b><u>Επιτρεπτοί τύποι παραστατικών:</u></b> <b><u>1.1, 1.6, 2.1, 2.4, 5.2, 8.1 και 8.2</u></b>
2	Διαβίβαση Παράλειψης από Εκδότη	Χρησιμοποιείται αυτή η τιμή για Διαβίβαση Δεδομένων από τον Εκδότη, στην περίπτωση που συμφωνεί με την επισήμανση του Λήπτη περί παράλειψης διαβίβασης από μέρους του (εκδότη)

		<b><u>Επιτρεπτοί τύποι παραστατικών:</u></b> <b><u>11.3, 11.4, 13.1, και 13.31</u></b>
3	Διαβίβαση Απόκλισης από Λήπτη	Χρησιμοποιείται αυτή η τιμή για Διαβίβαση Δεδομένων (μη αντικριζόμενα παραστατικά) από τον Λήπτη λόγω Απόκλισης Διαβίβασης Δεδομένων από τον Εκδότη <b><u>Επιτρεπτοί τύποι παραστατικών:</u></b> <b><u>11.3, 11.4, 13.1, και 13.31</u></b> <b><u>(Ειδικά και αποκλειστικά για παραστατικά που εκδόθηκαν εντός του 2021 οι επιτρεπτοί τύποι είναι οι 1.1 και 5.2)</u></b>
4	Διαβίβαση Απόκλισης από Εκδότη	Χρησιμοποιείται αυτή η τιμή για Διαβίβαση Δεδομένων από τον Εκδότη, στην περίπτωση που συμφωνεί με την επισήμανση του Λήπτη «Απόκλιση Διαβίβασης» στον αντικριζόμενο Τύπο Παραστατικού Α1 που είχε διαβιβάσει στον Λήπτη <b><u>Επιτρεπτοί τύποι παραστατικών:</u></b> <b><u>11.3, 11.4, 13.1, και 13.31</u></b>

### 8.19 Ειδική Κατηγορία Παραστατικού

Κωδικός	Περιγραφή	Παρατηρήσεις
1	Επιδότησεις – Επιχορηγήσεις	
2	Έσοδα Λιανικής Ξενοδοχείων—Χρεώσεις Δωματίου	
3	Λογιστική Εγγραφή	
4	Tax Free	Έγκυρη τιμή μόνο για διαβίβαση μέσω erp ή έκδοση μέσω παρόχου ή timologio
5	Σύνθετες συναλλαγές ημεδαπής – αλλοδαπής	
6	Δικαιούχοι του άρθρου 3 της υπό στοιχεία 139818 ΕΞ2022/28.09.2022 (Β'5083) κοινής υπουργικής απόφασης	
7	Αγορά αγροτικών αγαθών υπηρεσιών Άρθρο 41 του Κώδικα ΦΠΑ	
8	Έσοδα Λιανικών ΦΗΜ ΑΑΔΕ_1	Μόνο για ανάγνωση – μη

		έγκυρη τιμή για αποστολή μέσω ERP / Πάροχο
9	Έσοδα Λιανικών ΦΗΜ ΑΑΔΕ_2	Μόνο για ανάγνωση – μη έγκυρη τιμή για αποστολή μέσω ERP / Πάροχο
10	Έσοδα Λιανικών ΦΗΜ Επιχείρησης Απόκλιση	
11	Επίδομα Θέρμανσης	
12	Συναλλαγές εστίασης	

## 8.20 Κατηγορία Οντότητας (EntityType)

Κωδικός	Περιγραφή	Παρατηρήσεις
1	Φορολογικός Εκπρόσωπος	
2	Διαμεσολαβητής	
3	Μεταφορέας	
4	Λήπτης του Αποστολέα (Πωλητή)	
5	Αποστολέας (Πωλητής)	
6	Λοιπές Συσχετιζόμενες Οντότητες	

## 9 Ιστορικό αλλαγών

### 9.1 Έκδοση 0.5.1

Αλλαγές μέχρι 10/10/2019

- Προσθήκες
  - Παρ. 5.2 : Επεξηγήσεις πεδίων
  - Παρ. 6.2 : Μορφή Απάντησης στην Λήψη Παραστατικών
  - Παρ. 7.1 : Περιγραφή Σφαλμάτων
  - Παράρτημα: Πίνακες Τιμών 8.10, 8.12
- Ενημερώσεις
  - Παρ. 4.3.2, 4.3.3 : Μοντέλα στοιχείων χαρακτηρισμών
  - Παρ. 4.3.2, 4.3.3, 5, 5.1, 5.1.1, 5.2, 5.3, 5.4, 6.1, 6.2 : Ορισμοί Πεδίων ως μη Υποχρεωτικά
  - Παρ. 4.3.4 : Τρόπος Κλήσης Μεθόδου Λήψης Παραστατικών
  - Παρ. 8.1 : Αλλαγή Κωδικών στα Τιμολόγια Πώλησης

### 9.2 Έκδοση 0.6

Αλλαγές μέχρι 20/03/2020

- Προσθήκες
  - Παρ. 4.3.4 : Μέθοδος CancellInvoice



- Παρ. 4.3.6 : Μέθοδος RequestTransmittedDocs
- Παρ. 5.3, 5.5, 5.7, 5.8: Προσθήκες Τύπων
- Παρ. 5.4 : Προσθήκες πεδίων
- Παρ. 7.2 : Προσθήκες μηνυμάτων λάθους
- Παράρτημα πίν. 8.12: Τρόποι Πληρωμής
- Ενημερώσεις
  - Παρ. 4.3.2 : Μέθοδος SendIncomeClassification – Αλλαγές μοντέλου
  - Παρ. 4.3.3 : Μέθοδος SendExpensesClassification – Αλλαγές μοντέλου
  - Παρ. 4.3.5 : Μέθοδος RequestDocs – Αλλαγή ονομασίας και τρόπου λειτουργίας
  - Παρ. 5, 5.2, 5.2.1, 5.4, 5.6, 6.1, 6.2: Προσθήκες και αλλαγές πεδίων
  - Παρ. 7.2: Προσθήκη κωδικών σφαλμάτων
  - Παράρτημα πίν. 8.1, 8.2, 8.8, 8.9, 8.10, 8.11: Προσθήκες και αλλαγές τιμών
  - Παρ. 5.6 : Αλλαγές στα πεδία taxType, taxCategory
  - Παρ. 4.3.3 : Μέθοδος SendExpensesClassification – Αλλαγές μοντέλου
  - Παρ. 5.3 : Αλλαγή τύπου πεδίου AA
  - Παρ. 5.4 : Αφαίρεση πεδίου ποσοστό κρατήσεων
  - Πιν. 8.12 : Αλλαγές στις περιγραφές Τρόπου Πληρωμής

### 9.3 Έκδοση 0.6.1

Αλλαγές μέχρι 10/07/2020

- Προσθήκες
  - Παρ. 4.2 : Περιγραφή Λειτουργιών Παρόχων
  - Παρ. 4.5.7 : Μέθοδος RequestTransmittedDocs (παρόχων)
  - Παρ. 6.2.1 : Περίπτωση Λήψης Δεδομένων για τους Χρήστες εκτός των Παρόχων Ηλεκτρονικής Τιμολόγησης
  - Παρ. 6.2.2 : Περίπτωση Λήψης Δεδομένων για τους Παρόχους Ηλεκτρονικής Τιμολόγησης μέσω της μεθόδου RequestedTransmittedDocs
- Ενημερώσεις
  - Παρ. 4: Περιγραφή API
  - Παρ. 4.5.1 : Μέθοδος SendInvoice
  - Παρ. 7.2: Προσθήκη κωδικών σφαλμάτων και αλλαγή περιγραφή μηνύματος του κωδικού 202
  - Παρ. 5: Προσθήκη πεδίου (transmissionFailure)
  - Παρ. 5.3: Μέγιστο επιτρεπτό μήκος (50) για τα πεδία series και aa
  - Παρ. 6.1: Προσθήκη πεδίου(authenticationCode)

## 9.4 Έκδοση 1.0

Αλλαγές μέχρι 20/07/2020

- Ενημερώσεις
  - Παρ. 4.2 : Αφαίρεση Λειτουργιών Παρόχων
  - Παρ. 4.5.7 : Αφαίρεση μέθodu RequestTransmittedDocs (παρόχων)
  - Παρ. 5.7: Χαρακτηρισμός Εσόδων (classificationType έγινε προαιρετικό)
  - Παρ. 6.2.1 : Αφαίρεση Περίπτωσης Λήψης Δεδομένων για τους Χρήστες εκτός των Παρόχων Ηλεκτρονικής Τιμολόγησης
  - Παρ. 6.2.2 : Αφαίρεση Περίπτωσης Λήψης Δεδομένων για τους Παρόχους Ηλεκτρονικής Τιμολόγησης μέσω της μεθόδου RequestedTransmittedDocs

## 9.5 Έκδοση 1.0.1

Αλλαγές μέχρι 01/10/2020

- Προσθήκες
  - Παρ. 4.3 : Προσθήκη διευθύνσεων URL κλήσης των μεθόδων του παραγωγικού περιβάλλοντος
  - Παρ. 7.2: Προσθήκη κωδικών επιχειρησιακών σφαλμάτων
- Ενημερώσεις
  - Παρ. 4.2.1: Ενημέρωση διαδικασίας εγγραφής χρήστη στο παραγωγικό περιβάλλον

## 9.6 Έκδοση 1.0.2

Αλλαγές μέχρι 11/11/2020

- Προσθήκες
  - Παρ. 4.3.2, 4.3.3: Προσθήκη νέου πεδίου (entityVatNumber – ΑΦΜ Οντότητας Αναφοράς)
  - Παρ. 5.4: Προσθήκη νέου πεδίου (recType – Είδος Γραμμής) και επεξήγηση στις «Παρατηρήσεις» της παραγράφου, αναφορικά με τον τρόπο αποστολής γραμμών με τέλη ή και λοιπούς φόρους με ΦΠΑ
  - Παρ. 7.2: Προσθήκη κωδικών επιχειρησιακών σφαλμάτων
  - Παρ. 8.3 : Προσθήκη κατηγορίας αιτίας εξαίρεσης Φ.Π.Α. (Χωρίς ΦΠΑ - άρθρο 6 του Κώδικα ΦΠΑ)
  - Παρ. 8: Προσθήκη νέου πίνακα 8.16 – Είδος Γραμμής
- Ενημερώσεις

- Παρ. 7.2: Αλλαγή της περιγραφής τού κωδικού λάθους 215
- Παρ. 8.3: Μετονομασία της κατηγορίας αιτίας εξαίρεσης Φ.Π.Α. «Χωρίς ΦΠΑ - άρθρο 2 του Κώδικα ΦΠΑ» σε «Χωρίς ΦΠΑ - άρθρο 2 και 3 του Κώδικα ΦΠΑ»
- Παρ. 4.3.4: Αλλαγή τρόπου κλήσης της μεθόδου CancelInvoice, μέσω προσθήκης παραμέτρου
- Παρ. 5: Ενημέρωση τρόπου παραγωγής UID παραστατικού

## 9.7 Έκδοση 1.0.3

Αλλαγές μέχρι 01/06/2021

- Προσθήκες
  - Παρ. 5.3: Προσθήκη νέου πεδίου (fuelInvoice – ένδειξη παραστατικού καυσίμων) και επεξήγηση στις «Παρατηρήσεις» της παραγράφου, αναφορικά με τον τρόπο αποστολής αυτού του πεδίου (**έγκυρο μόνο για παρόχους**)
  - Παρ. 5.4: Προσθήκη νέου πεδίου (fuelCode – Κωδικός Καυσίμου) και επεξήγηση στις «Παρατηρήσεις» της παραγράφου αυτού του πεδίου (**έγκυρο μόνο για παρόχους και για παραστατικά καυσίμων, fuelInvoice = true**)
  - Παρ. 7.2: Προσθήκη κωδικών επιχειρησιακών σφαλμάτων
  - Παρ. 8.3 : Προσθήκη κατηγοριών αιτιών εξαίρεσης Φ.Π.Α.
  - Παρ. 8.4 : Προσθήκη κατηγοριών παρακρατούμενων φόρων
  - Παρ. 8.5 : Προσθήκη κατηγοριών λοιπών φόρων
  - Παρ. 8.6 : Προσθήκη κατηγορίας χαρτοσήμου
  - Παρ. 8.7 : Προσθήκη κατηγοριών τελών
  - Παρ. 8: Προσθήκη νέου πίνακα 8.17 – Κωδικοί Καυσίμων
- Ενημερώσεις
  - Παρ. 8.5: Προσθήκη της στήλης Παρατηρήσεις στον πίνακα και σημείωση ότι οι η αποστολή λοιπών φόρων με τις τιμές :

Κωδικός	Περιπτώσεις % Λοιπών Φόρων	% Λοιπών φόρων
1	α1) ασφάλιστρα κλάδου πυρός 20%	15%
2	α2) ασφάλιστρα κλάδου πυρός 20%	5%

δεν επιτρέπονται πλέον.

## 9.8 Έκδοση 1.0.4

A) Αλλαγές μέχρι 20/11/2021

- Προσθήκες
  - Παρ. 7.2 : Προσθήκη κωδικών επιχειρησιακών σφαλμάτων

- Παρ. 8.7 : Προσθήκη κατηγοριών τελών
- Παρ. 8.11: Προσθήκη κωδικών τύπου χαρακτηρισμού εξόδων
- Παρ. 8.12: Προσθήκη τρόπων πληρωμής
- Ενημερώσεις
  - Παρ. 4.3.2, 4.3.3: Αλλαγή εύρους τιμών στο πεδίο transactionMode

#### B) Αλλαγές μέχρι 13/12/2021

- Προσθήκες
  - Παρ. 7.2 : Προσθήκη κωδικών επιχειρησιακών σφαλμάτων
  - Παρ. 8.9: Προσθήκη κωδικών τύπου χαρακτηρισμού εσόδων
  - Παρ. 8.12: Προσθήκη τρόπων πληρωμής
- Ενημερώσεις
  - Παρ. 8.11: Αφαίρεση κωδικών τύπου χαρακτηρισμού εξόδων (E3\_598\_001, E3\_598\_003)

### 9.9 Έκδοση 1.0.5

#### Αλλαγές μέχρι 18/02/2022

- Προσθήκες
  - Παρ. 8.17: Προσθήκη κωδικών καυσίμων

### 9.10 Έκδοση 1.0.6

#### Αλλαγές μέχρι 28/06/2022

- Προσθήκες
  - Παρ. 4.3.7: Προσθήκη μεθόδου λήψης στοιχείων εσόδων
  - Παρ 4.3.8: Προσθήκη μεθόδου λήψης στοιχείων εξόδων
  - Παρ. 5.1: Προσθήκη νέου πεδίου (documentIdNo – Αριθμός επίσημου εγγράφου) και επεξήγηση του στις «Παρατηρήσεις» της παραγράφου
  - Παρ. 5.1: Προσθήκη νέου πεδίου (supplyAccountNo – Αρ. Παροχής Ηλ. Ρεύματος) και επεξήγηση του στις «Παρατηρήσεις» της παραγράφου
  - Παρ. 5.3: Προσθήκη νέου πεδίου (specialInvoiceCategory – Ειδική Κατηγορία Παραστατικού)
  - Παρ. 5.3: Προσθήκη νέου πεδίου (invoiceVariationType – Τύπος Απόκλισης Παραστατικού)

- Παρ. 5.4: Προσθήκη νέου πεδίου (quantity15 – Ποσότητα Θερμοκρασίας 15 βαθμών)
  - Παρ. 5.4: Προσθήκη νέου πεδίου (itemDescr – Περιγραφή Είδους)
  - Παρ. 6.3: Προσθήκη απάντησης λήψης στοιχείων εσόδων - εξόδων
  - Παρ. 8.3 : Προσθήκη κατηγοριών αιτιών εξαίρεσης Φ.Π.Α.
  - Παρ. 8.4 : Προσθήκη κατηγοριών παρακρατούμενων φόρων
  - Παρ. 8.5 : Προσθήκη κατηγοριών λοιπών φόρων
  - Παρ. 8.7 : Προσθήκη κατηγοριών τελών
  - Παρ. 8.17 : Προσθήκη κωδικού καυσίμων
  - Παρ. 8.18: Προσθήκη του πίνακα τιμών: Ειδική Κατηγορία Παραστατικού
  - Παρ. 8.19: Προσθήκη του πίνακα τιμών: Τύπος Απόκλισης (Διαφοροποίησης) Παραστατικού
- Ενημερώσεις
    - Παρ. 4.3.5 : Προσθήκη παραμέτρων στην μέθοδο αναζήτησης παραστατικών εκ μέρους του λήπτη
    - Παρ. 4.3.6 : Προσθήκη παραμέτρων στην μέθοδο αναζήτησης παραστατικών εκ μέρους του διαβιβαστή
    - Παρ. 5: Το πεδίο transactionFailure είναι έγκυρο τόσο για διαβίβαση από παρόχους όσο και από ERP ανάλογα την τιμή – έγινε και αλλαγή εύρους τιμών του πεδίου
    - Παρ. 5.4: recType έγινε αλλαγή εύρους τιμών του – νέα μέγιστη τιμή 7 (αρνητικό πρόσημο αξιών) και επεξήγηση στις Παρατηρήσεις του τρόπου χρήσης του
    - Παρ. 7.2 : Αλλαγή κειμένου σφάλματος 309
    - Παρ. 8.5 : τροποποίηση της περιγραφής Τελωνειακοί Δασμοί-Φόροι σε Λοιποί Τελωνειακοί Δασμοί-Φόροι

## 9.11 Έκδοση 1.0.7

Αλλαγές μέχρι 17/10/2023

- Προσθήκες
  - Παρ. 5.2.2 : Προσθήκη νέου πεδίου (countryDocumentId – Κωδ. Χώρας Έκδοσης Επίσημου Εγγράφου) και επεξήγηση του στις «Παρατηρήσεις» της παραγράφου
  - Παρ. 5.3 : Προσθήκη νέου πεδίου (otherCorrelatedEntities – Λοιπές συσχετιζόμενες οντοτήτες, τύπου EntityType)

- Παρ. 5.3.1 : Προσθήκη νέου τύπου EntityType
  - Παρ. 5: Προσθήκη νέου πεδίου (otherTransportDetails – Λοιπές Λεπτομέρειες Διακίνησης, τύπου TransportDetailType)
  - Παρ. 5.7 : Προσθήκη νέου τύπου TransportDetailType
  - Παρ.8.19 : Προσθήκη τιμών Ειδικών Κατηγοριών Παραστατικού (SpecialInvoiceCategoryType)
  - Παρ. 8.20 : Προσθήκη του πίνακα τιμών: Κατηγορίες Συσχετιζόμενων Οντοτήτων
- Ενημερώσεις
    - Παρ. 4.2.3 : νέος τρόπος κλήσης της μεθόδου
    - Παρ. 4.2.6 : εμπλουτισμός της πληροφορίας που επιστρέφεται μέσω της κλήση της μεθόδου RequestDocs για την περίπτωση που αντισυμβαλλόμενος απέρριψε ένα παραστατικό με χρήση της διακριτής μεθόδου αποστολής χαρακτηρισμών εξόδων
    - Παρ. 8.19 : τροποποίηση της περιγραφής Έσοδα Λιανικής Ξενοδοχείων – Χρεώσεις Δωματίου σε Έσοδα Λιανικής Ξενοδοχείων

## 9.12 Έκδοση 1.0.8

Αλλαγές μέχρι 12/2/2024

- Προσθήκες
  - Παρ. 4.2.4 : Προσθήκη μεθόδου SendPaymentsMethod
  - Παρ. 5.2.1 : Προσθήκη νέου τύπου ProviderSignatureType (Υπογραφή Πληρωμής Παρόχου)
  - Παρ. 5.2.2 : Προσθήκη νέου τύπου ECRTokenType (Υπογραφή Πληρωμής ΦΗΜ με σύστημα λογισμικού (ERP))
  - Παρ. 5.2.2 : Προσθήκη νέου πεδίου (countryDocumentId – Κωδ. Χώρας Έκδοσης Επίσημου Εγγράφου) και επεξήγηση του στις «Παρατηρήσεις» της παραγράφου
  - Παρ. 5.3 : Προσθήκη νέου πεδίου (otherDeliveryNoteHeader – Λοιπά Γενικά Στοιχεία Διακίνησης, τύπου OtherDeliveryNoteHeaderType)
  - Παρ. 5.3 : Προσθήκη νέου πεδίου (isDeliveryNote – Ένδειξη Παραστατικού Διακίνησης) και επεξήγηση του στις «Παρατηρήσεις» της παραγράφου
  - Παρ. 5.3 : Προσθήκη νέου πεδίου (otherMovePurposeTitle – Τίτλος της Λοιπής Αιτίας Διακίνησης) και επεξήγηση του στις «Παρατηρήσεις» της παραγράφου
  - Παρ. 5.3 : Προσθήκη νέου πεδίου (thirdPartyCollection – Ένδειξη Εισπράξης Τρίτων) και επεξήγηση του στις «Παρατηρήσεις» της παραγράφου
  - Παρ. 5.3.2: Προσθήκη νέου τύπου OtherDeliveryNoteHeaderType

- Παρ. 5.4: Προσθήκη νέων πεδίων (TaricNo, itemCode, otherMeasurementUnitQuantity, otherMeasurementUnitTitle)
  - Παρ. 6.4 : Προσθήκη μεθόδου Λήψης Πληροφοριών για Στοιχεία ΦΠΑ
  - Παρ. 7.2 : Προσθήκη κωδικών επιχειρησιακών σφαλμάτων
  - Παρ. 8.1: Προσθήκη τύπων (ειδών) παραστατικού (8.4, 8.5, 8.6 και 9.3)
  - Παρ. 8.2: Προσθήκη τιμής Κατηγορίας ΦΠΑ (3%)
  - Παρ. 8.8: Προσθήκη κωδικού κατηγορίας χαρακτηρισμού εσόδων (category3)
  - Παρ. 8.13: Προσθήκη τιμών μονάδων μέτρησης (Μέτρα, Τετραγωνικά Μέτρα, Κυβικά Μέτρα, Τεμάχια\_Λοιπές Περιπτώσεις)
  - Παρ. **Σφάλμα! Το αρχείο προέλευσης της αναφοράς δεν βρέθηκε.**: Προσθήκη τιμών σκοπών διακίνησης (τιμές 9 έως και 19)
  - Παρ. 8.19 : Προσθήκη τιμών Ειδικών Κατηγοριών Παραστατικού (SpecialInvoiceCategoryType)
  - Παρ. 8.20 : Προσθήκη του πίνακα τιμών: Κατηγορίες Συσχετιζόμενων Οντοτήτων
- Ενημερώσεις
    - Παρ. 4.2.6 : εμπλουτισμός της πληροφορίας που επιστρέφεται μέσω της κλήση της μεθόδου RequestDocs για την περίπτωση που αντισυμβαλλόμενος απέρριψε ένα παραστατικό με χρήση της διακριτής μεθόδου αποστολής χαρακτηρισμών εσόδων
    - Παρ. 5: Ενημέρωση σχετικά με τα πεδία του UID
    - Παρ. 5.2 Τρόπος Πληρωμής: προσθήκη νέων πεδίων
    - Παρ. 7.2: Αλλαγή κειμένου στα επιχειρησιακά σφάλματα 403, 404, 405, 406

### 9.13 Έκδοση 1.0.9

Αλλαγές μέχρι 11/7/2024

- Προσθήκες
  - Παρ. 5.2 : Προσθήκη νέου πεδίου tid (Κωδικός tid POS) και επεξήγηση του στις «Παρατηρήσεις» της παραγράφου
  - Παρ. 5.3 : Προσθήκη των πεδίων multipleConnectedMarks (Πολλαπλά Συνδεδεμένα MARKs), tableAA (AA Τραπεζιού), totalCancelDeliveryOrders (Ένδειξη συνολικής αναίρεσης Δελτίων Παραγγελίας) και επεξήγησης τους στις «Παρατηρήσεις» της παραγράφου
  - Παρ. 5.4 : Προσθήκη του πεδίου notVAT195 (Ένδειξη μη συμμετοχής στο ΦΠΑ (έσοδα – εκροές)) και επεξήγησης του στις «Παρατηρήσεις» της παραγράφου
  - Παρ. 7.2 : Προσθήκη κωδικών επιχειρησιακών σφαλμάτων (Κωδικός 280 και κωδικός 341)
  - Παρ. 8.2: Προσθήκη τιμής Κατηγορίας ΦΠΑ (συντελεστής 4% - αρ.31 ν.5057/2023)

- Παρ. 8.5 : Προσθήκη κατηγοριών λοιπών φόρων (νέοι κωδικοί από 19 έως και 30)
  - Παρ. 8.11: Προσθήκη κωδικού τύπου χαρακτηρισμού εξόδων (NOT\_VAT\_295)
  - Παρ. 8.12: Προσθήκη τρόπου πληρωμής (Άμεσες Πληρωμές IRIS)
- Ενημερώσεις
  - Παρ. 8.1: μετονομασία του παραστατικού τύπου 8.2
  - Παρ. 8.2: συμπλήρωση της ονομασίας του κωδικού 9 του ΦΠΑ (συντελεστής 3% - αρ.31 ν.5057/2023)
  -